

# Allegato 3-Logistica Secondaria

a.s. 2022-2023

# Logistica Cruto

No emergenza Covid a.s.2022-2023

**Orario ingressi/uscite ed intervalli**  
**No emergenza Covid**

classe	orario		orario primo intervallo		orario secondo intervallo	
	ingresso	uscita	inizio	fine	inizio	fine
<b>PIANO TERRA</b>						
Ingresso / uscita via San Bernardo, accesso porta principale						
Intervallo cortile grande adiacente via Volvera						
3E	8:00	14:00	10:00	10:10	12:00	12:10
1A	8:00	14:00	10:00	10:10	12:00	12:10
2A	8:00	14:00	10:00	10:10	12:00	12:10
3A	8:00	14:00	10:00	10:10	12:00	12:10
1B	8:00	14:00	10:00	10:10	12:00	12:10
2B	8:00	14:00	10:00	10:10	12:00	12:10
3B	8:00	14:00	10:00	10:10	12:00	12:10
<b>PRIMO PIANO</b>						
Ingresso / uscita via San Bernardo, accesso porta principale						
Intervallo cortile adiacente accesso principale via San Bernardo.						
1C	8:00	14:00	10:00	10:10	12:00	12:10
2C	8:00	14:00	10:00	10:10	12:00	12:10
3C	8:00	14:00	10:00	10:10	12:00	12:10
1D	8:00	14:00	10:00	10:10	12:00	12:10
2D	8:00	14:00	10:00	10:10	12:00	12:10
3D	8:00	14:00	10:00	10:10	12:00	12:10

Via Volvera

Scuola Secondaria di Primo Grado Cruto – No Emergenza Covid

cancello grande  
via Volvera

cancello  
piccolo via  
Volvera

Intervallo  
corso A corso B  
e classe 3E  
ore 10.00-10.10  
ore 12.00-12.10

Palestra

Accesso  
corridoio  
palestra

Biblioteca

Laboratorio  
Informatico

Servizi

Sala  
Covid

1B

2A

2B

3B

1A

3A

Tutte le classi  
Ingresso ore 8.00  
Uscita ore 14.00

Ingresso / uscita  
cancello da via  
San Bernardo

Scuola Media Cruto

Planimetria piano rialzato

Scuola Ungaretti

Via San Bernardo

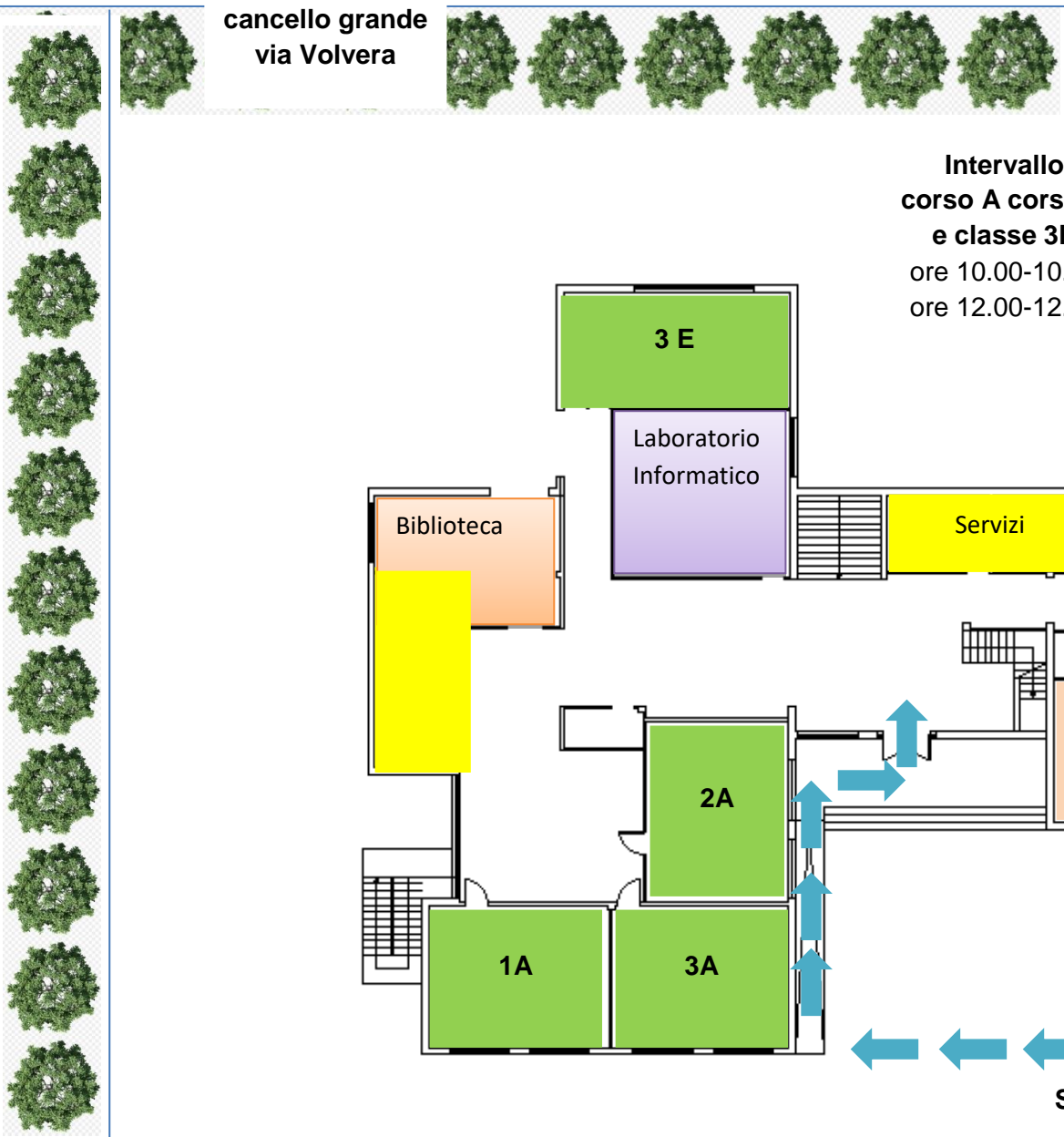

Via Volvera

cancello grande  
via Volvera

cancello  
piccolo via  
Volvera

Scuola Ungaretti

Via San Bernardo

Palestra

servizi

2D

3D

1D

2C

1C

3C

**Intervallo**

corso C e corso D  
ore 10.00-10.10  
ore 12.00-12.10

Tutte le classi  
Ingresso ore 8.00  
Uscita ore 14.00

**Ingresso u**  
Ingresso uscita  
cancello da via  
San Bernardo

Scuola Media Cruto

Planimetria Piano Primo

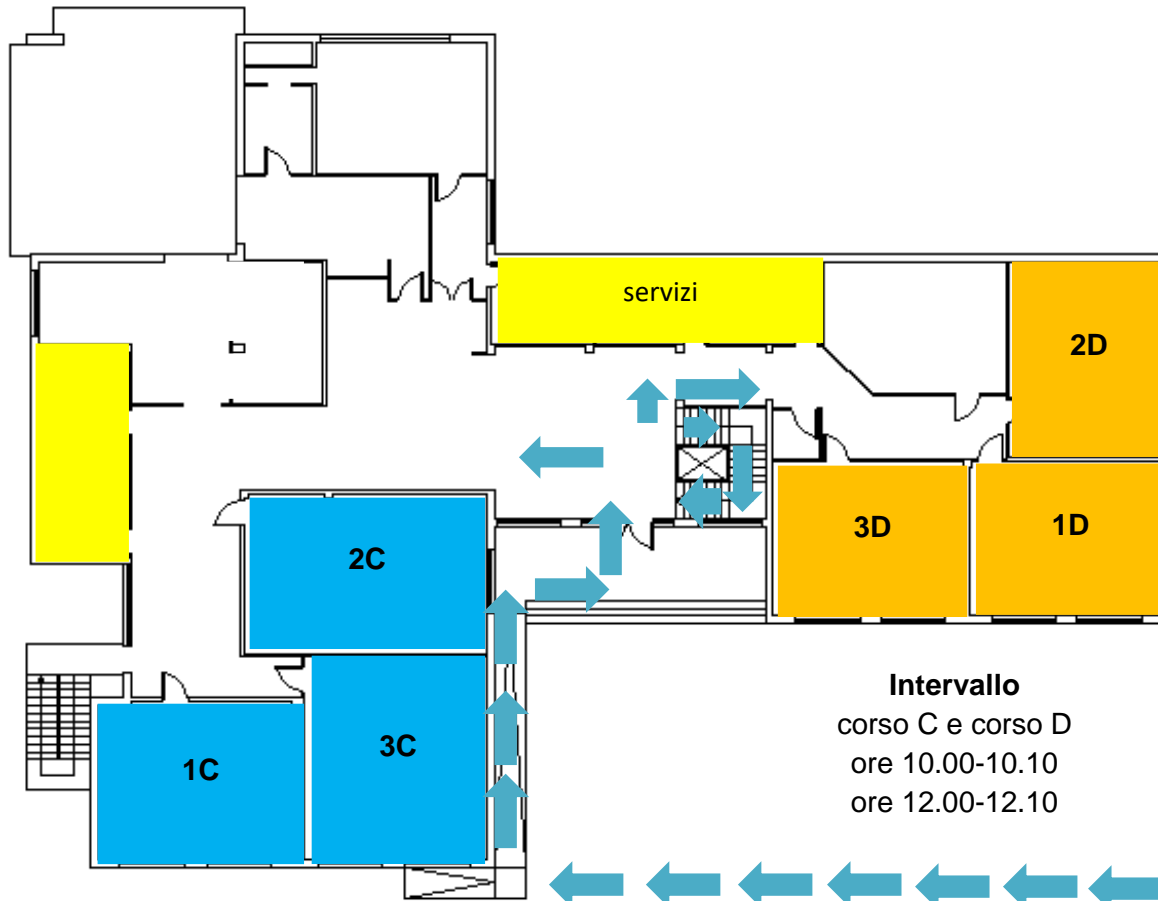

# Logistica Cruto

Emergenza Covid a.s. 2022-2023

## Orario ingressi/uscite ed intervalli Emergenza Covid

classe	orario		orario primo intervallo		orario secondo intervallo	
	ingresso	uscita	inizio	fine	inizio	fine
<b>PIANO TERRA -Ingresso/uscita cancello grande via Volvera</b>						
3E	8:00	14:00	9:50	10:00	11:50	12:00
1A	8:00	14:00	9:50	10:00	11:50	12:00
2A	8:05	14:05	9:55	10:05	11:55	12:05
3A	8:05	14:05	10:00	10:10	12:00	12:10
<b>PIANO TERRA - Ingresso/uscita cancello piccolo via Volvera</b>						
1B	8:00	14:00	9:50	10:00	11:50	12:00
2B	8:00	14:00	9:55	10:05	11:55	12:05
3B	8:05	14:05	10:00	10:10	12:00	12:10
<b>PRIMO PIANO - Ingresso/uscita cancello grande via Volvera, accesso da scala antincendio</b>						
1C	8:00	14:00	9:50	10:00	11:50	12:00
2C	8:00	14:00	9:55	10:05	11:55	12:05
3C	8:05	14:05	10:00	10:10	12:00	12:10
<b>PRIMO PIANO - Ingresso / uscita via San Bernardo, accesso porta principale</b>						
1D	8:00	14:00	9:50	10:00	11:50	12:00
2D	8:00	14:00	9:55	10:05	11:55	12:05
3D	8:05	14:05	10:00	10:10	12:00	12:10

Scuola Ungaretti

Ingresso/ uscita  
cancello grande  
via Volvera

Ingresso /uscita  
cancello  
piccolo via  
Volvera

IIIIE 8:00  
IIIA 8:05

IIB 8:00  
IIIB 8:05

IB 8:00

Accesso  
corridoio  
palestra

Palestra

IA 8:00  
IIA 8:05

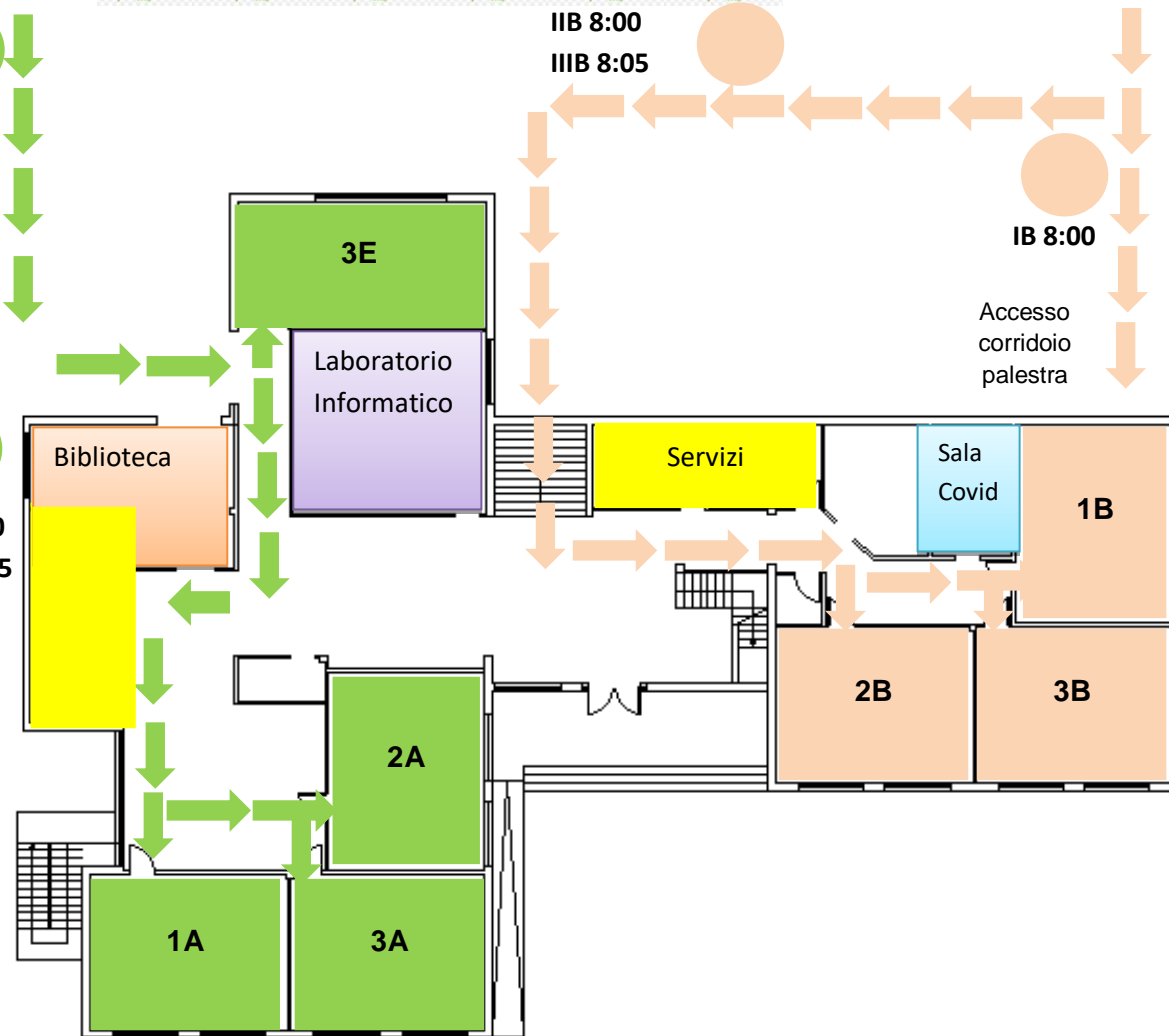

Via San Bernardo

Ingresso uscita  
cancello da via  
San Bernardo

Scuola Media Cruto

Planimetria piano rialzato



Via Volvera

Ingresso /uscita  
cancello  
piccolo via  
Volvera

Ingresso/ uscita  
cancello grande  
via Volvera

Scuola Ungaretti

Via San Bernardo

Palestra

IC 8:00  
IIC 8:05

IIC 8:00

servizi

2D

3D

1D

2C

1C

3C

Scuola Media Cruto

ID 8:00  
IID 8:05

IID 8:00

Ingresso uscita  
cancello da via  
San Bernardo

Planimetria Piano Primo

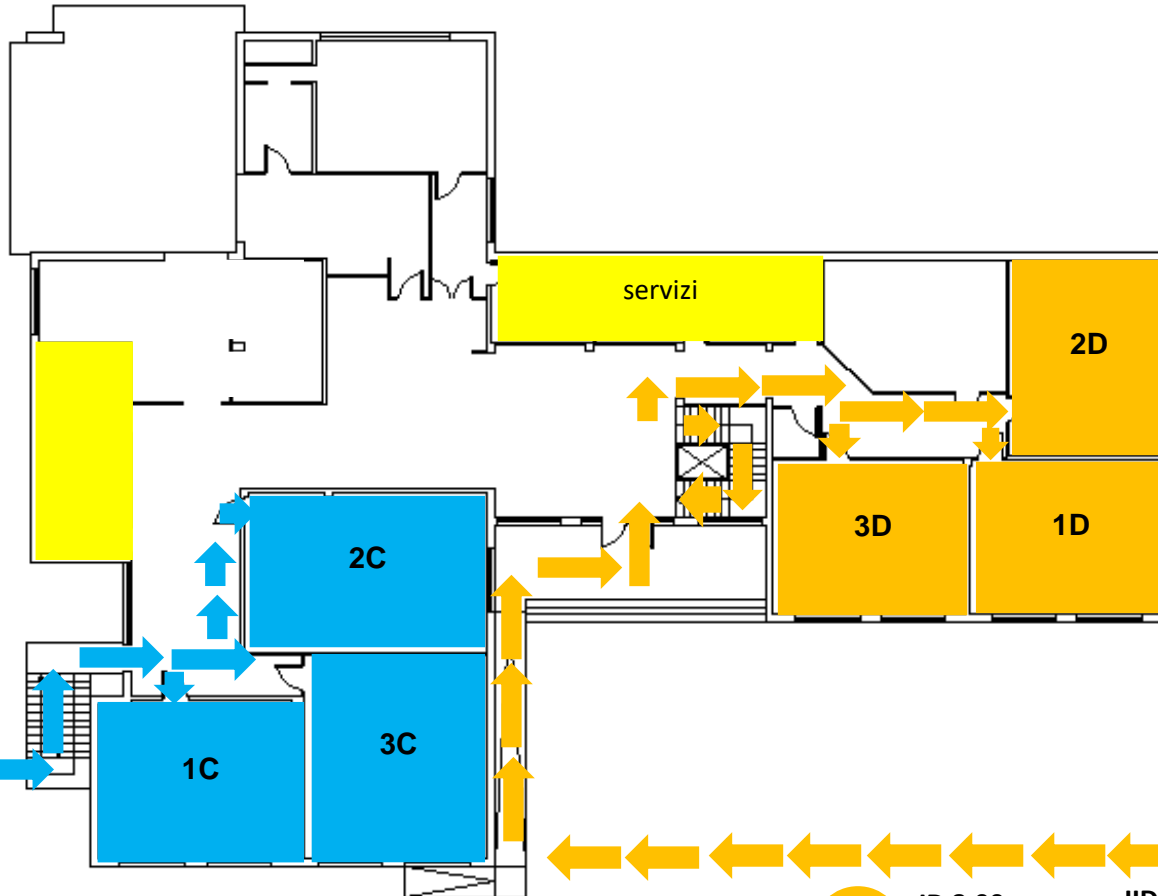

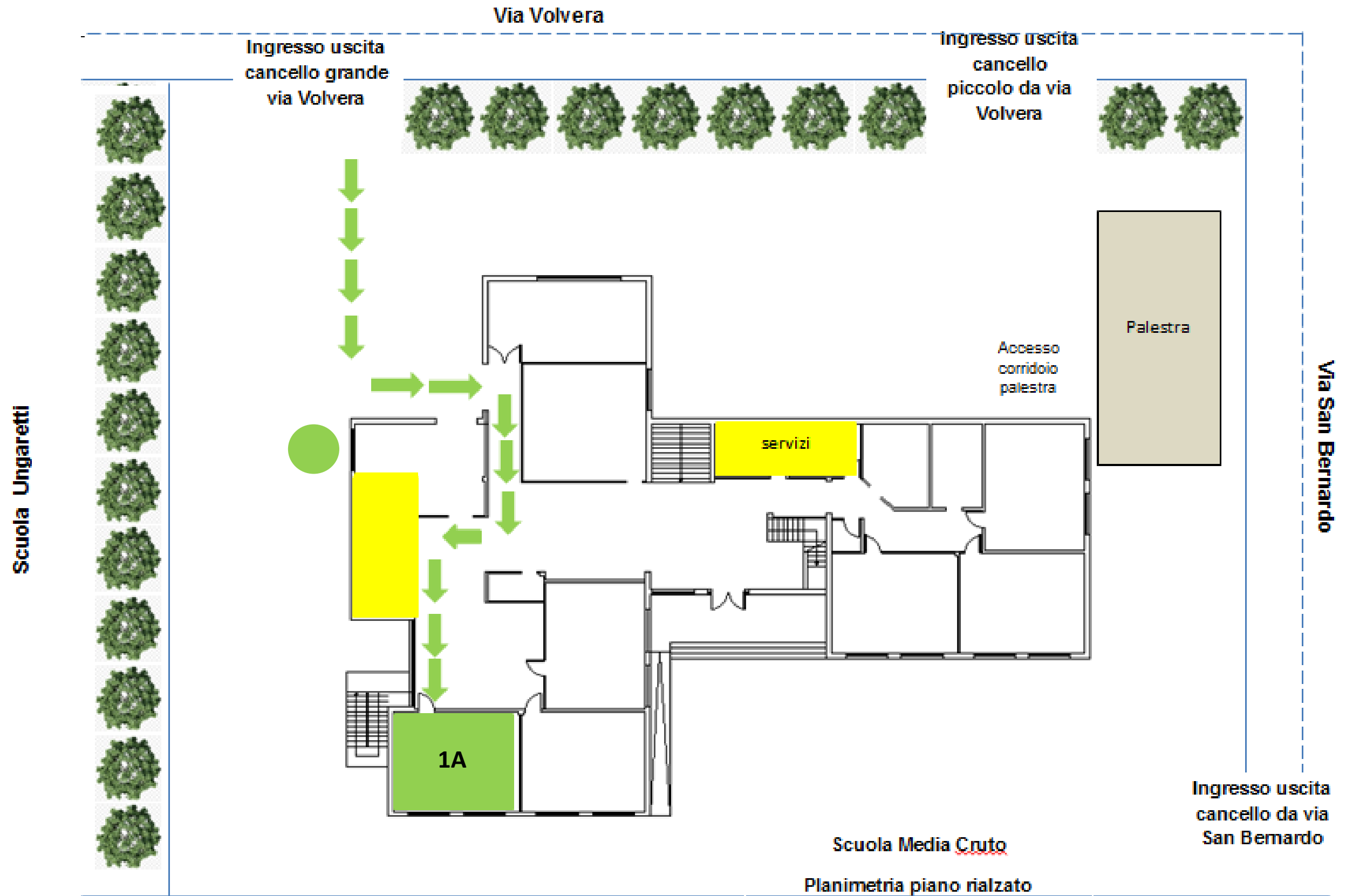

classe	<b>1A</b>
aula	T2-PIANO TERRA
numero alunni	19
ingresso/uscita	cancello grande via Volvera
orario ingresso	8:00
intervalli	dalle 9:50 alle 10:00 e dalle 11:50 alle 12:00
luogo intervallo	cortile, davanti cancello grande via Volvera
orario uscita	14:00

Scuola Ungaretti

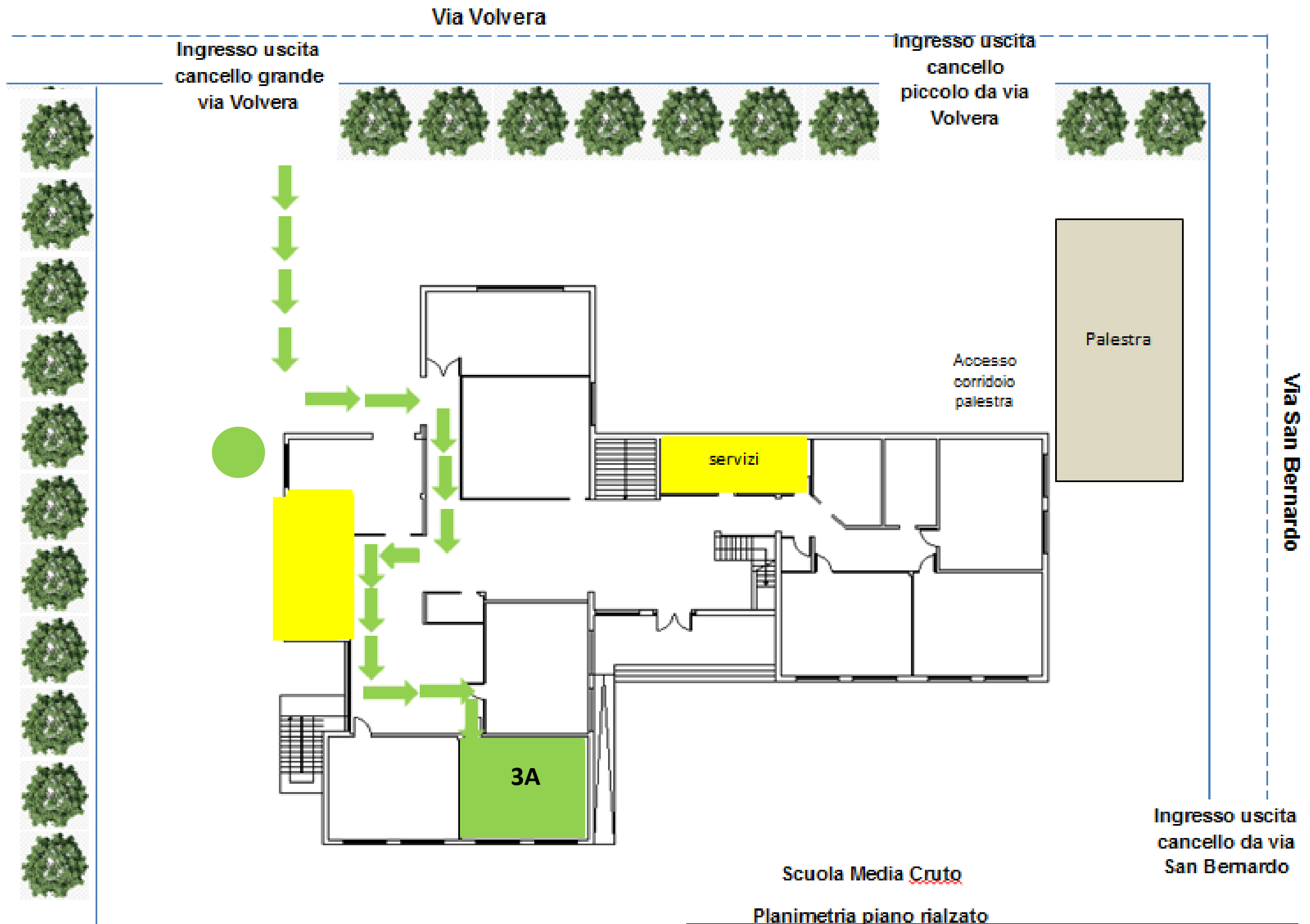

Scuola Media Cruto

Planimetria piano rialzato

classe	<b>3A</b>
aula	T3-PIANO TERRA
numero alunni	19
ingresso/uscita	cancello grande via Volvera
orario ingresso	8:05
intervalli	dalle 10:00 alle 10:10 e dalle 12:00 alle 12:10
luogo intervallo	cortile, davanti cancello grande via Volvera
orario uscita	14:05

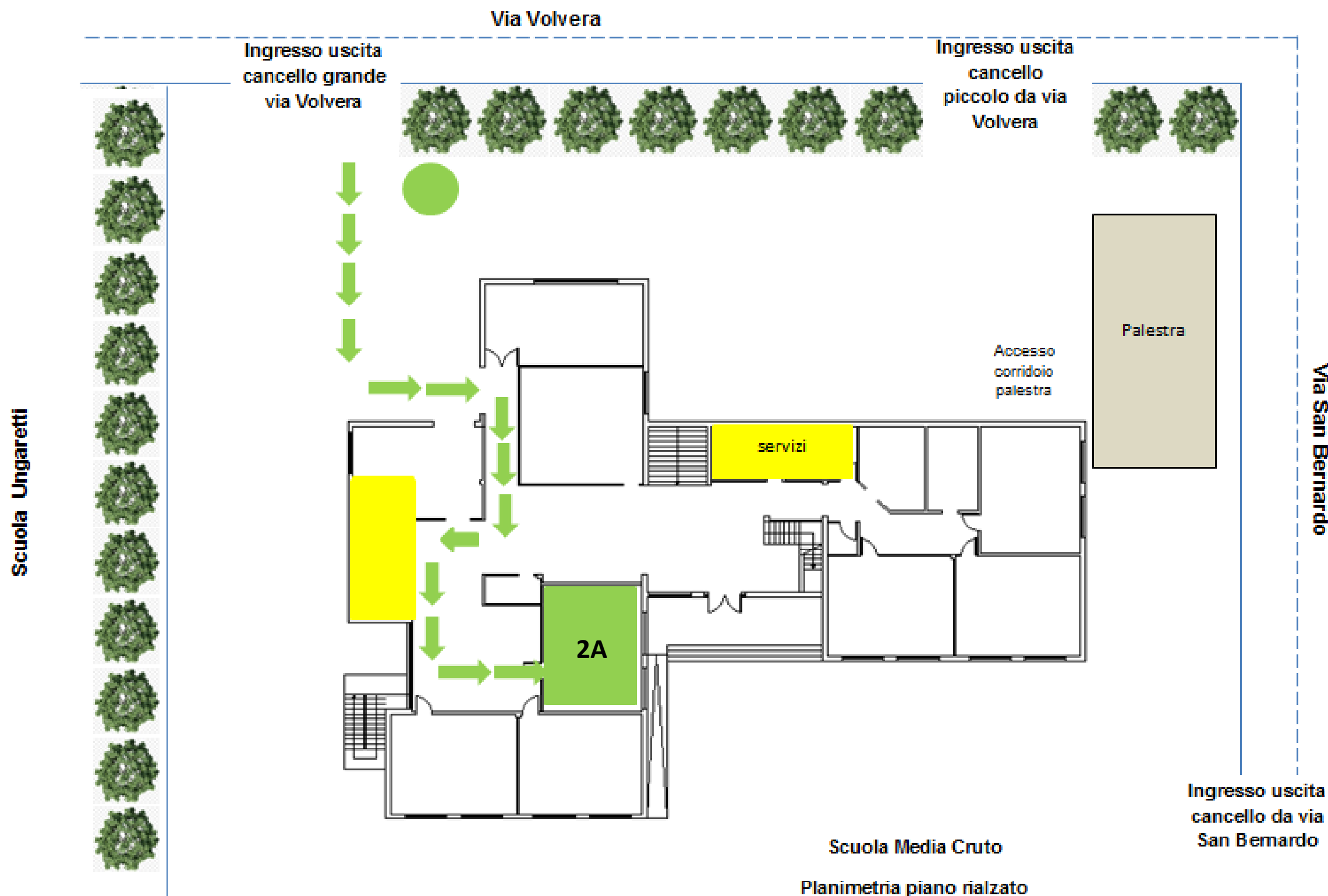

Planimetria piano rialzato

classe	2A
aula	T4-PIANO TERRA
numero alunni	22
ingresso/uscita	cancello grande via Volvera
orario ingresso	8:05
intervalli	dalle 9:55 alle 10:05 e dalle 11:55 alle 12:05
luogo intervallo	cortile, davanti cancello grande via Volvera
orario uscita	14:05

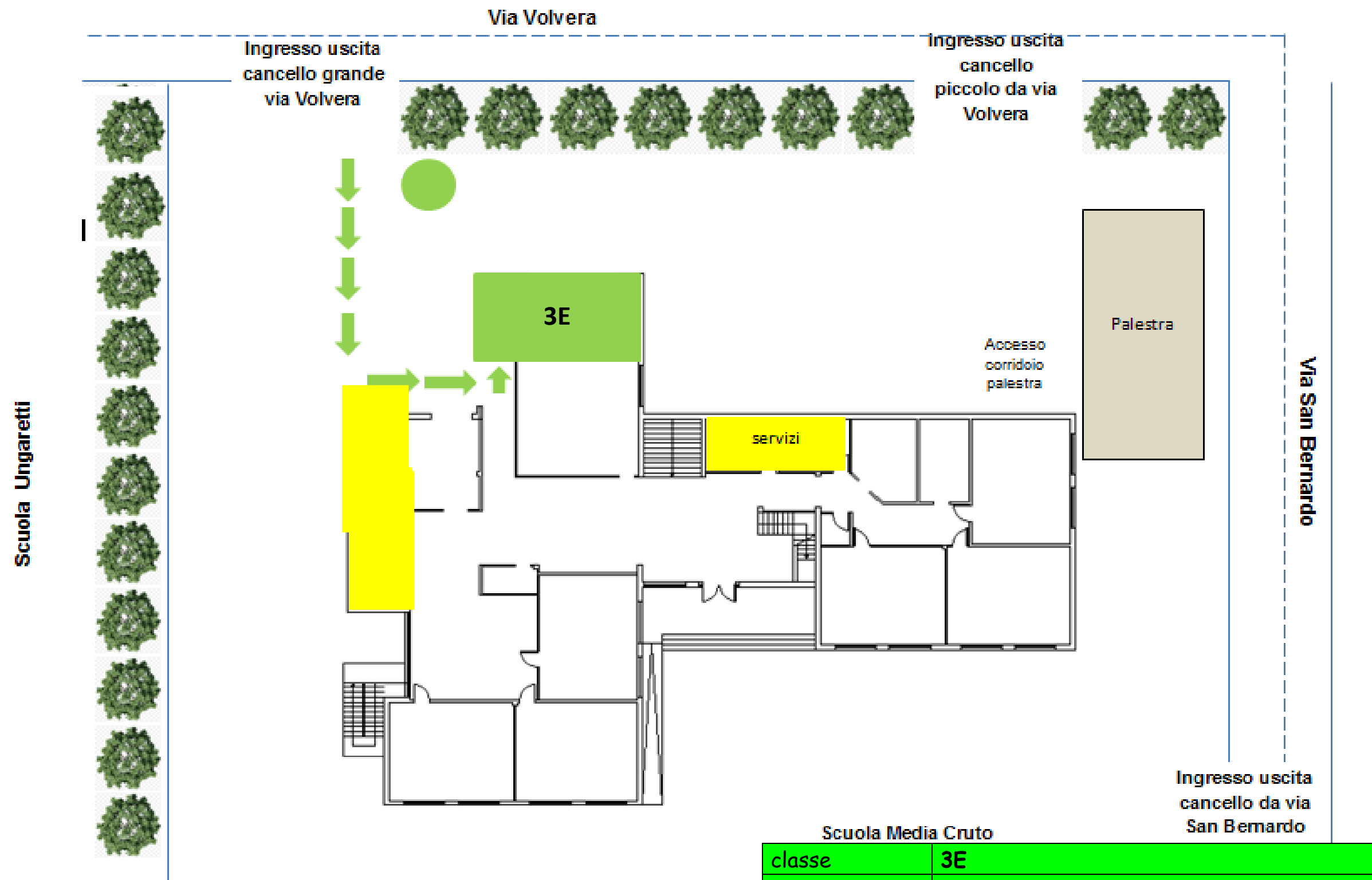

Scuola Media Cruto

classe	<b>3E</b>
aula	Ex biblioteca
numero alunni	20
ingresso/uscita	cancello grande via Volvera
orario ingresso	8:00
intervalli	dalle 9:50 alle 10:00 e dalle 11:50 alle 12:00
luogo intervallo	cortile, davanti cancello grande via Volvera
orario uscita	14:00

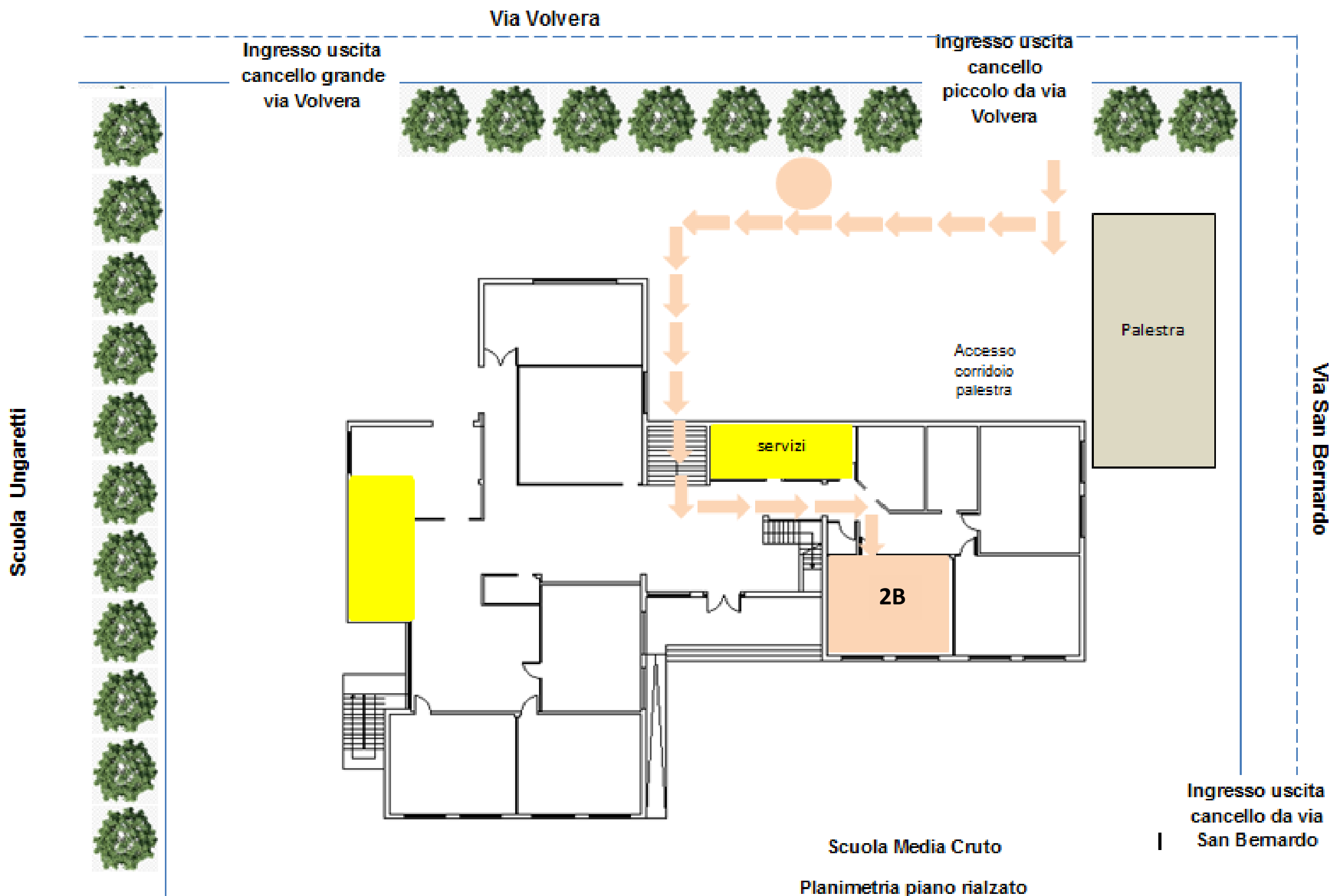

classe	<b>2B</b>
aula	T5-PIANO TERRA
numero alunni	20
ingresso/uscita	cancello piccolo via Volvera, accesso scaledavanti operatori
orario ingresso	8:00
intervalli	dalle 9:55 alle 10:05 e dalle 11:55 alle 12:05
luogo intervallo	cortile via Volvera, di fronte cancello piccolo via Volvera
orario uscita	14:00

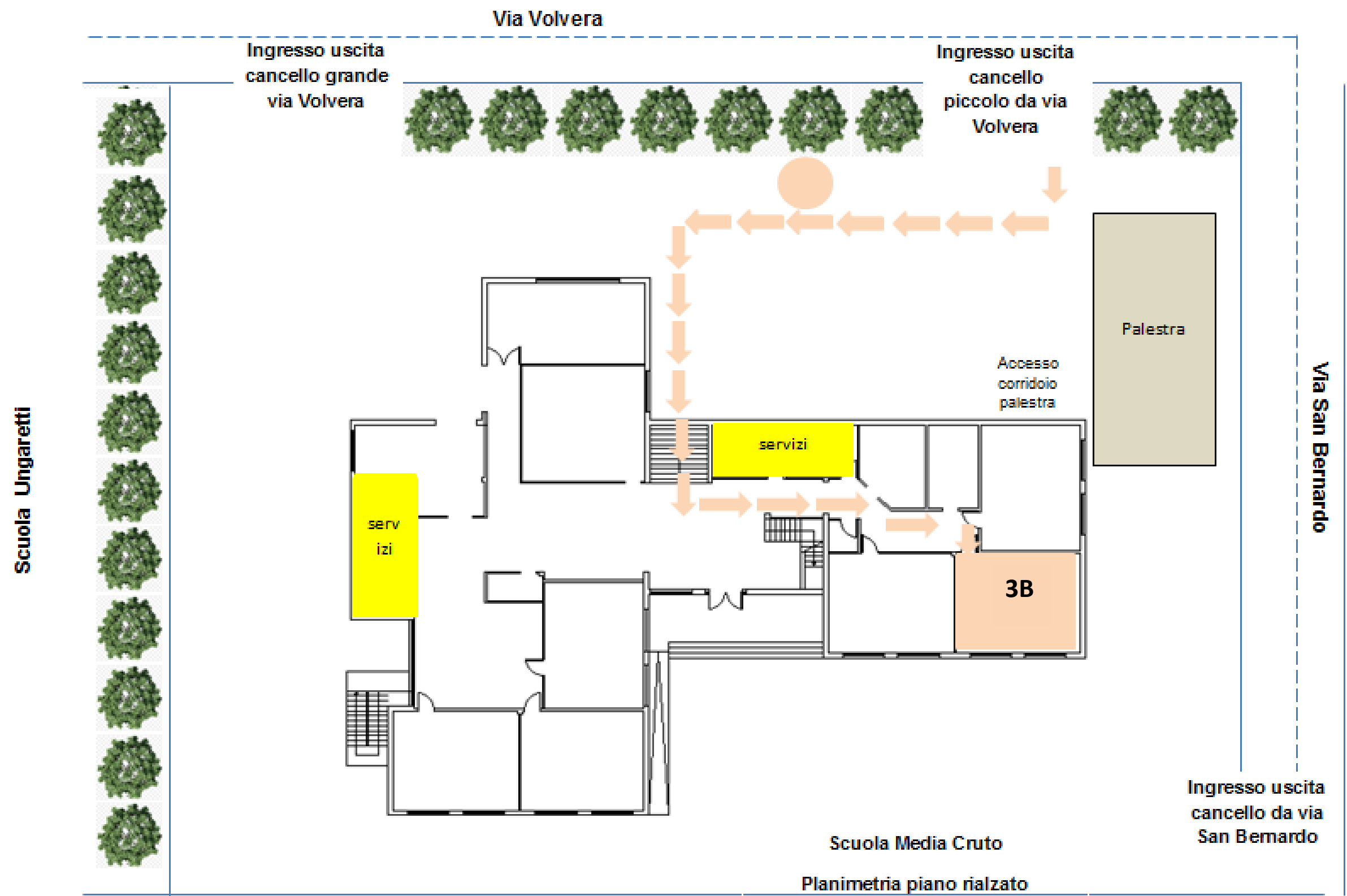

classe	<b>3B</b>
aula	T6-PIANO TERRA
numero alunni	19
ingresso/uscita	cancello piccolo via Volvera, accesso scaledavanti operatori
orario ingresso	8:05
intervalli	dalle 10:00 alle 10:10 e dalla 12:00 alle 12:10
luogo intervallo	cortile via Volvera, di fronte cancello piccolo via Volvera
orario uscita	14:05

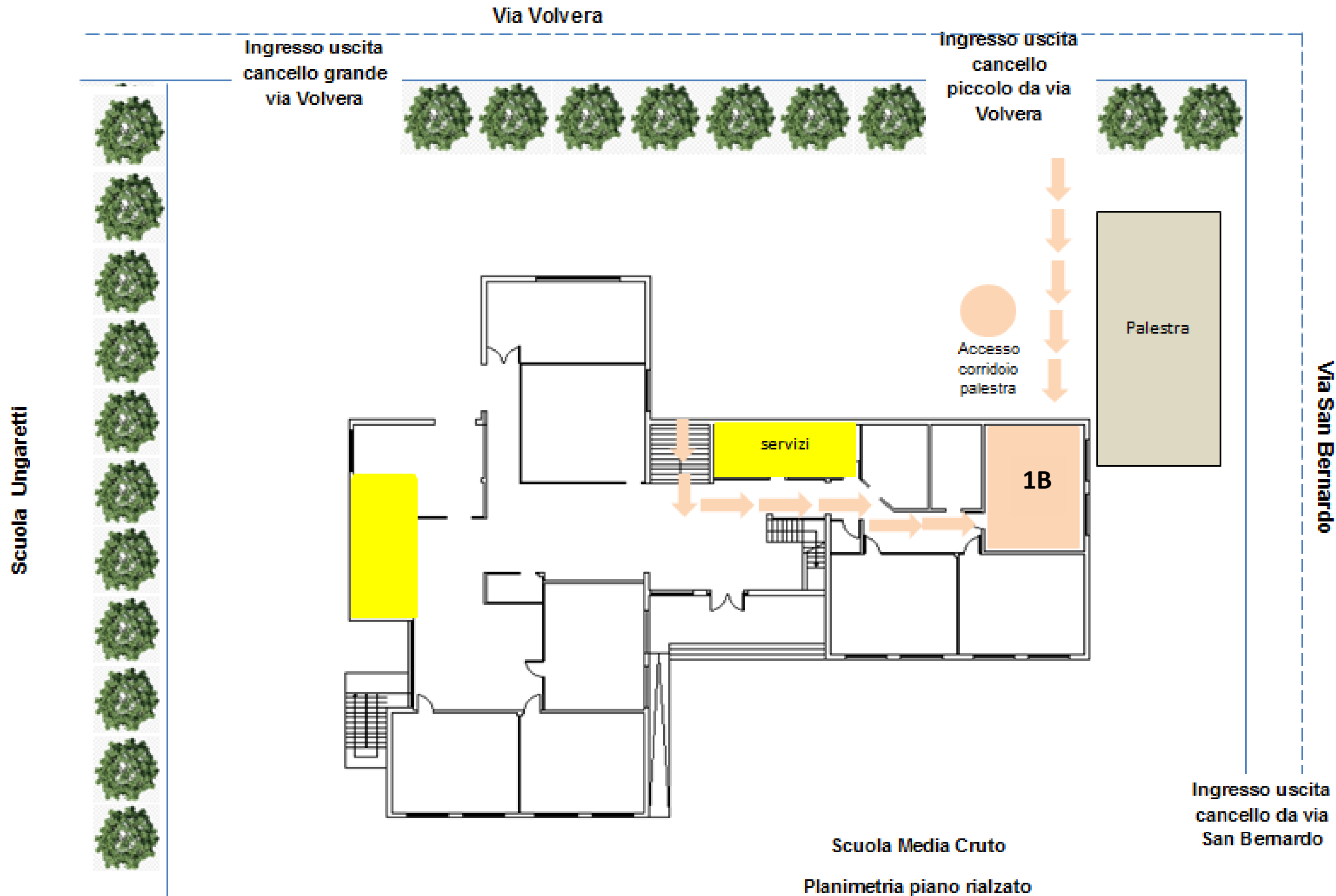

classe	<b>1B</b>
aula	T7-PIANO TERRA
numero alunni	20
ingresso/uscita	cancello piccolo via Volvera, accesso corridoio palestra
orario ingresso	8:00
intervalli	dalle 9:50 alle 10:00 e dalle 11:50 alle 12:00
luogo intervallo	cortile via Volvera, di fronte la palestra
orario uscita	14:00



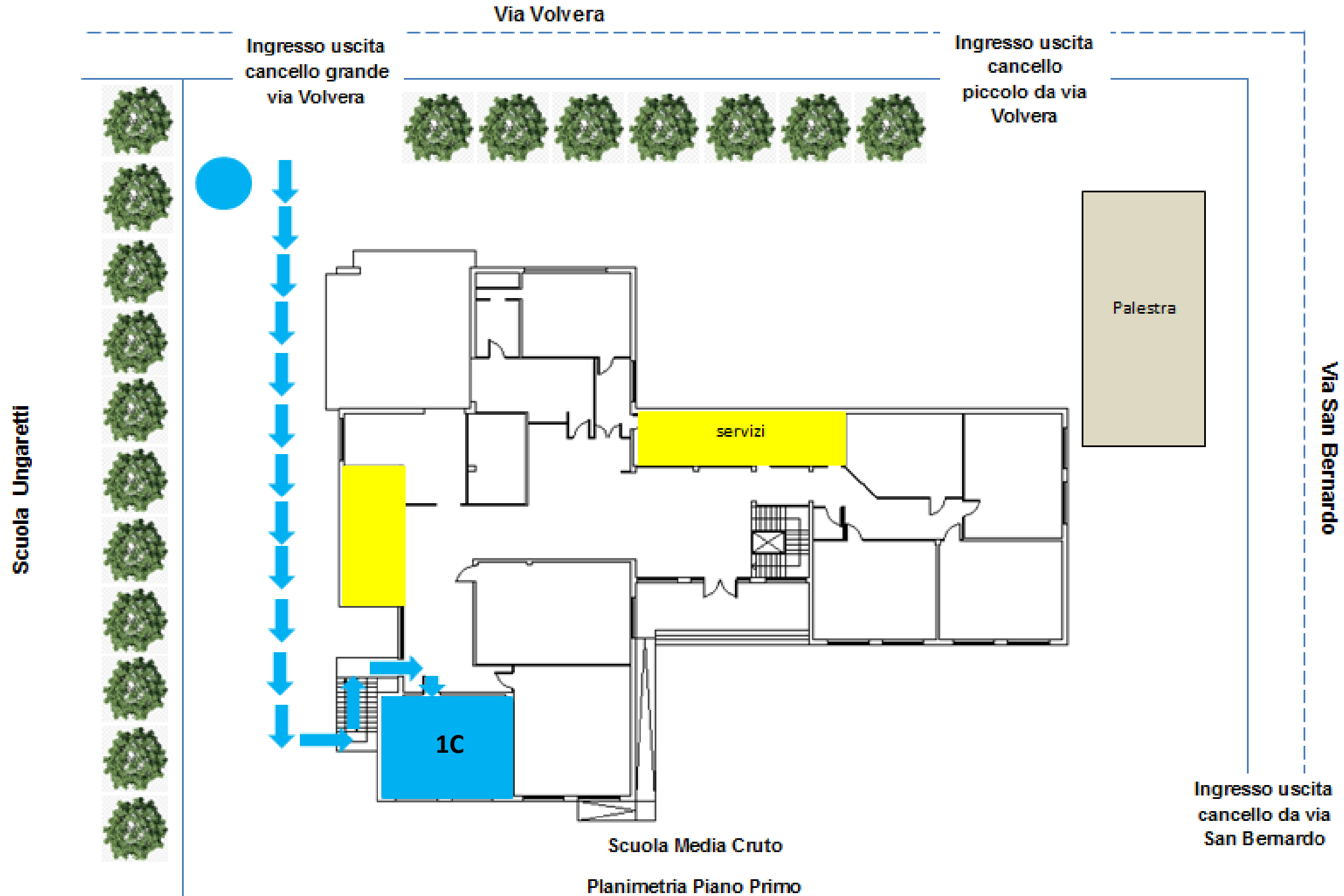

classe	<b>1C</b>
aula	P14-PRIMO PIANO
numero alunni	18
ingresso/uscita	cancello grande via Volvera accesso da scala antincendio
orario ingresso	8:00
intervalli	dalle 9:50 alle 10:00 e dalle 11:50 alle 12:00
luogo intervallo	cortile confinante con Ungaretti
orario uscita	14:00

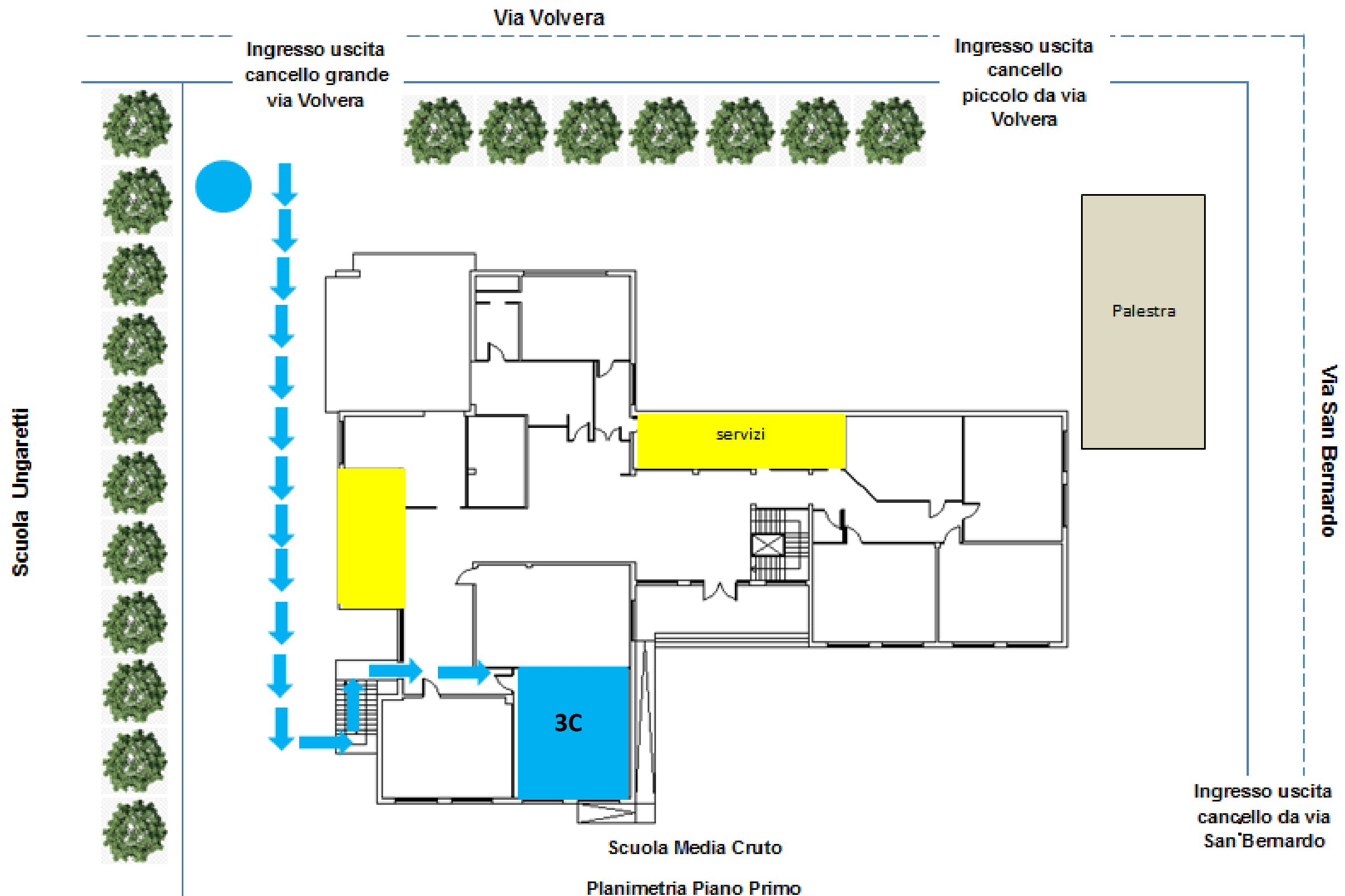

classe	<b>3C</b>
aula	P10-PRIMO PIANO
numero alunni	20
ingresso/uscita	cancello grande via Volvera accesso da scala antincendio
orario ingresso	8:05
intervalli	dalle 10:00 alle 10:10 e dalle 12:00 alle 12:10
luogo intervallo	cortile confinante con Ungaretti
orario uscita	14:05

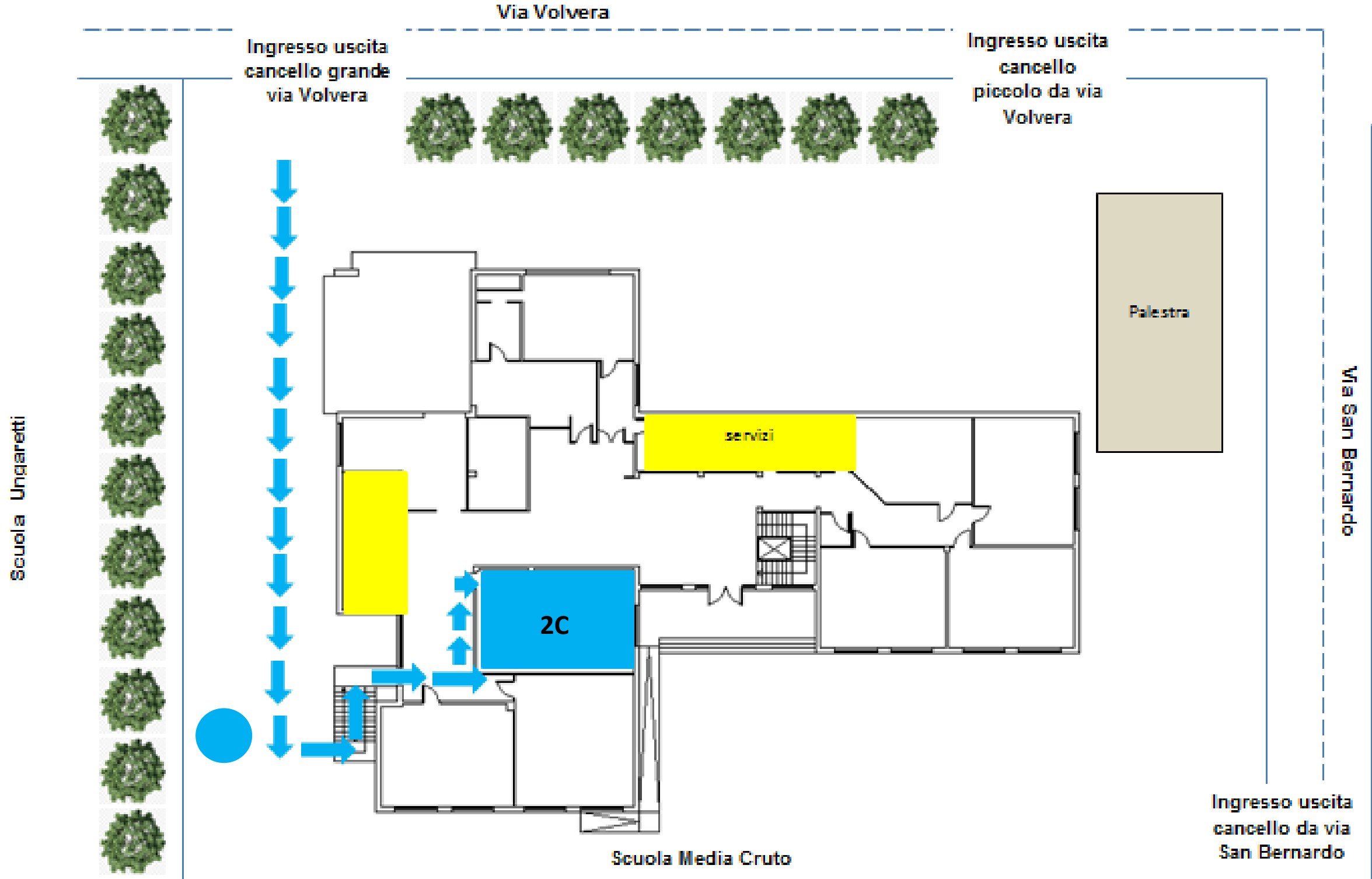

classe	<b>2C</b>
aula	P9-PRIMO PIANO
numero alunni	21
ingresso/uscita	cancello grande via Volvera accesso da scala antincendio
orario ingresso	8:00
intervalli	dalle 9:55 alle 10:05 e dalle 11:55 alle 12:05
luogo intervallo	cortile confinante con Ungaretti
orario uscita	14:00

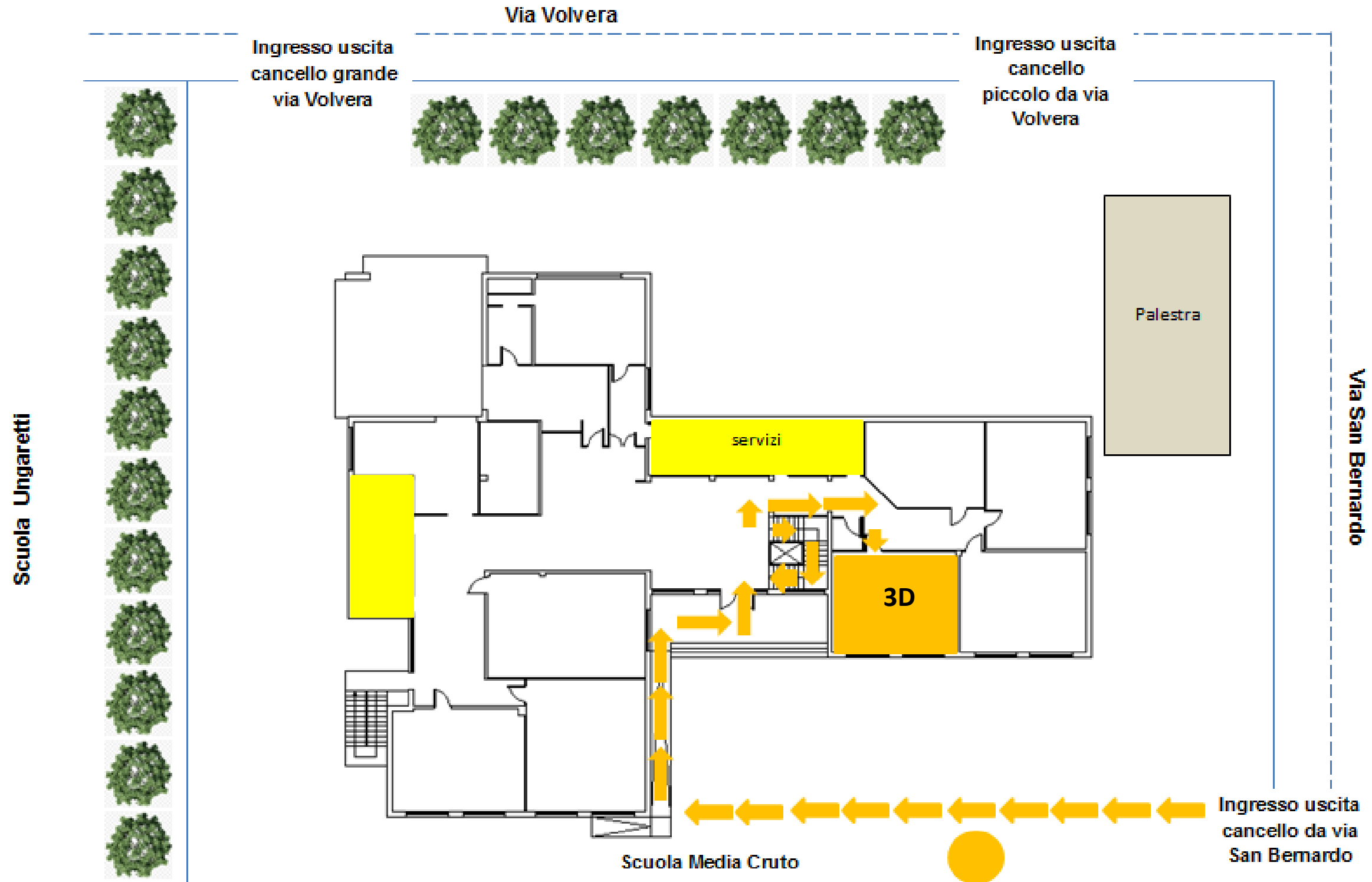

classe	<b>3D</b>
aula	P11-PRIMO PIANO
numero alunni	18
ingresso/uscita	via San Bernardo, accesso porta principale
orario ingresso	8:05
intervalli	dalle 10:00 alle 10:10 e dalle 12:00 alle 12:10
luogo intervallo	cortile accesso principale via San Bernardo
orario uscita	14:05

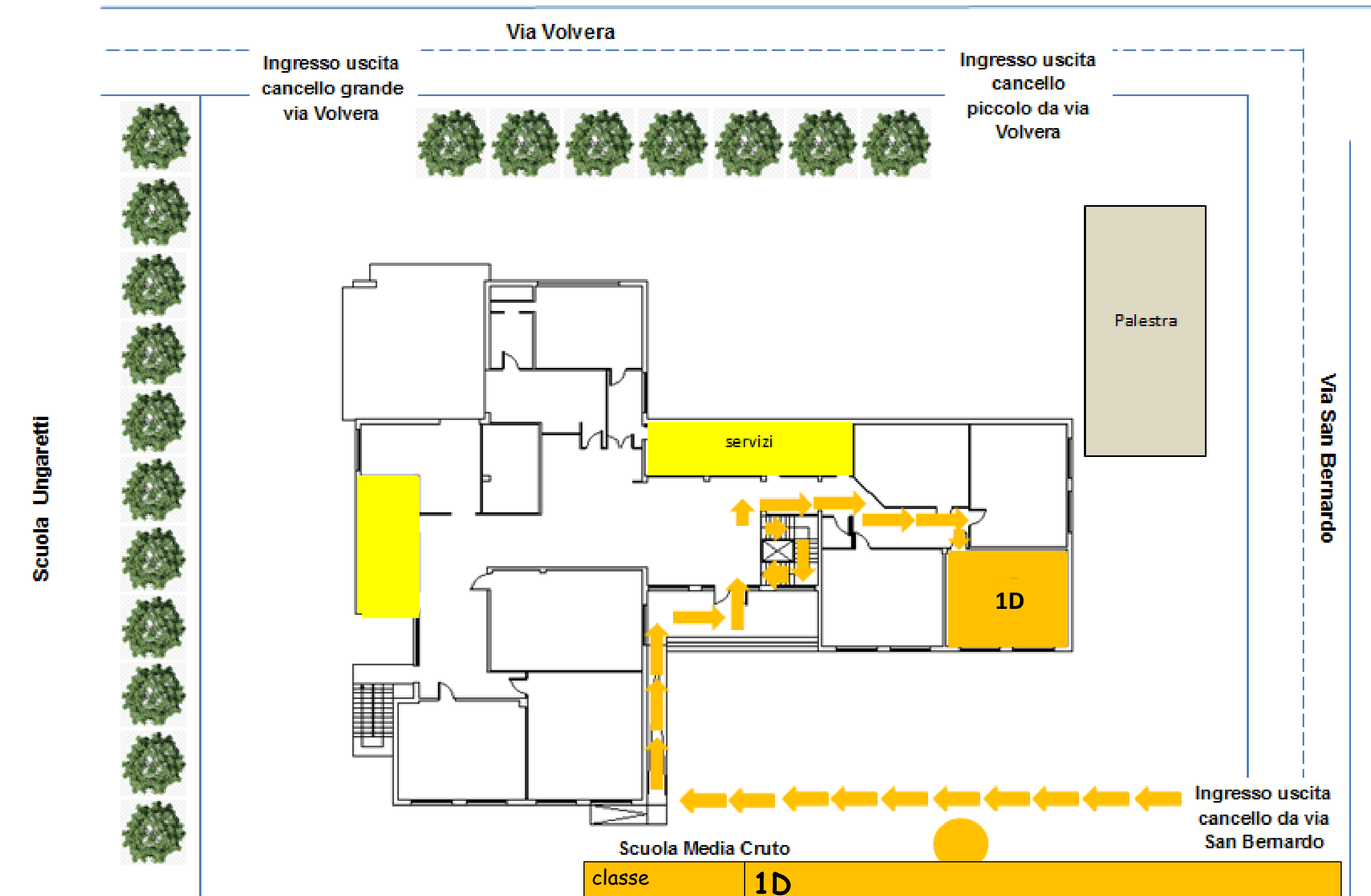

classe	<b>1D</b>
aula	P12-PRIMO PIANO
numero alunni	19
ingresso/uscita	via San Bernardo, accesso porta principale
orario ingresso	8:00
intervalli	dalle 9:50 alle 10:00 e dalle 11:50 alle 12:00
luogo intervallo	cortile accesso principale via San Bernardo
orario uscita	14:00

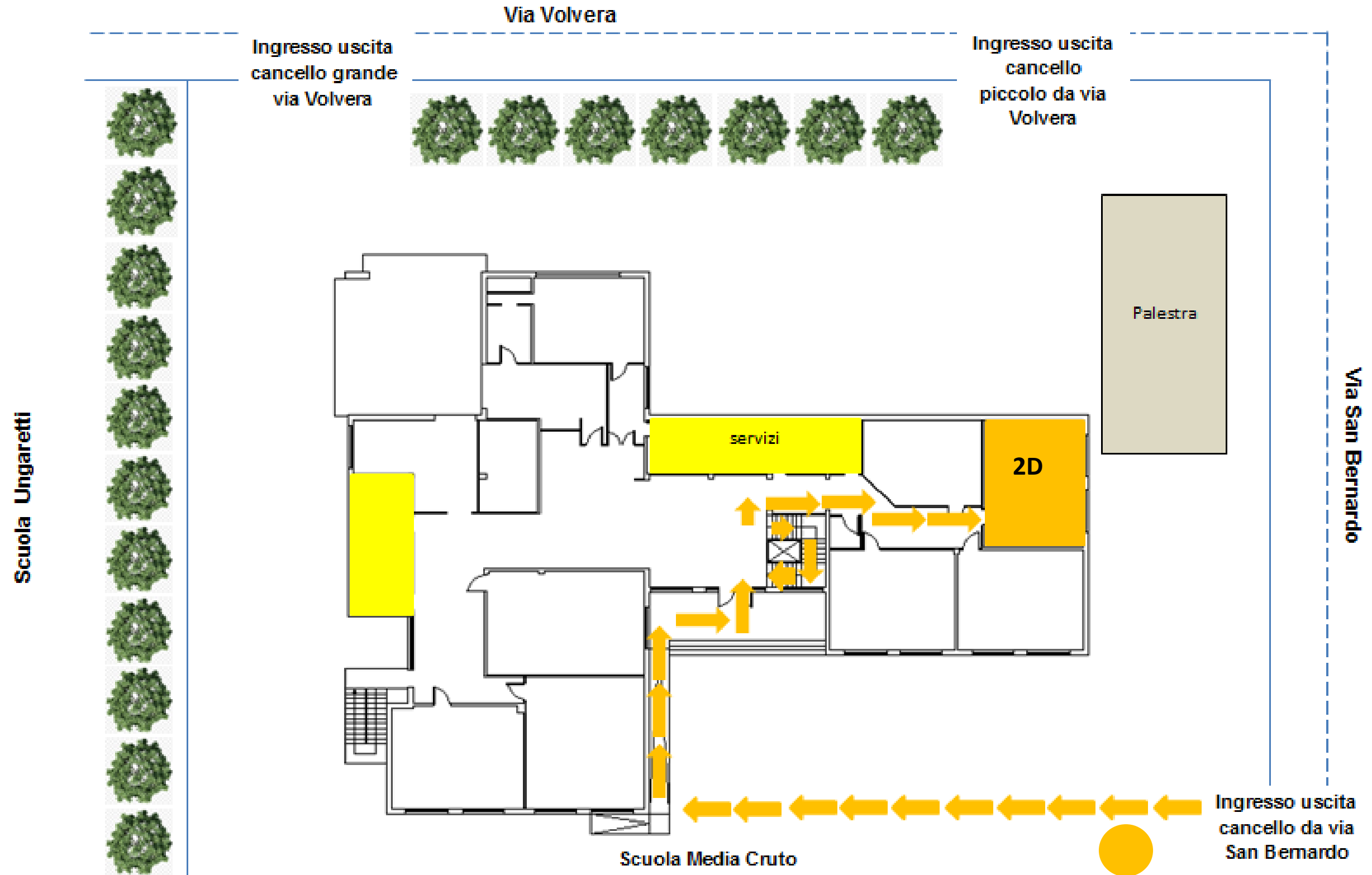

classe	<b>2D</b>
aula	P MULTIM-PRIMO PIANO
numero alunni	21
ingresso/uscita	via San Bernardo, accesso porta principale
orario ingresso	8:00
intervalli	dalle 9:55 alle 10:05 e dalle 11:55 alle 12:05
luogo intervallo	cortile accesso principale via San Bernardo
orario uscita	14:00

**T2: 1A (19 alunni)**

**Ingresso e uscita dal cancello grande via Volvera**

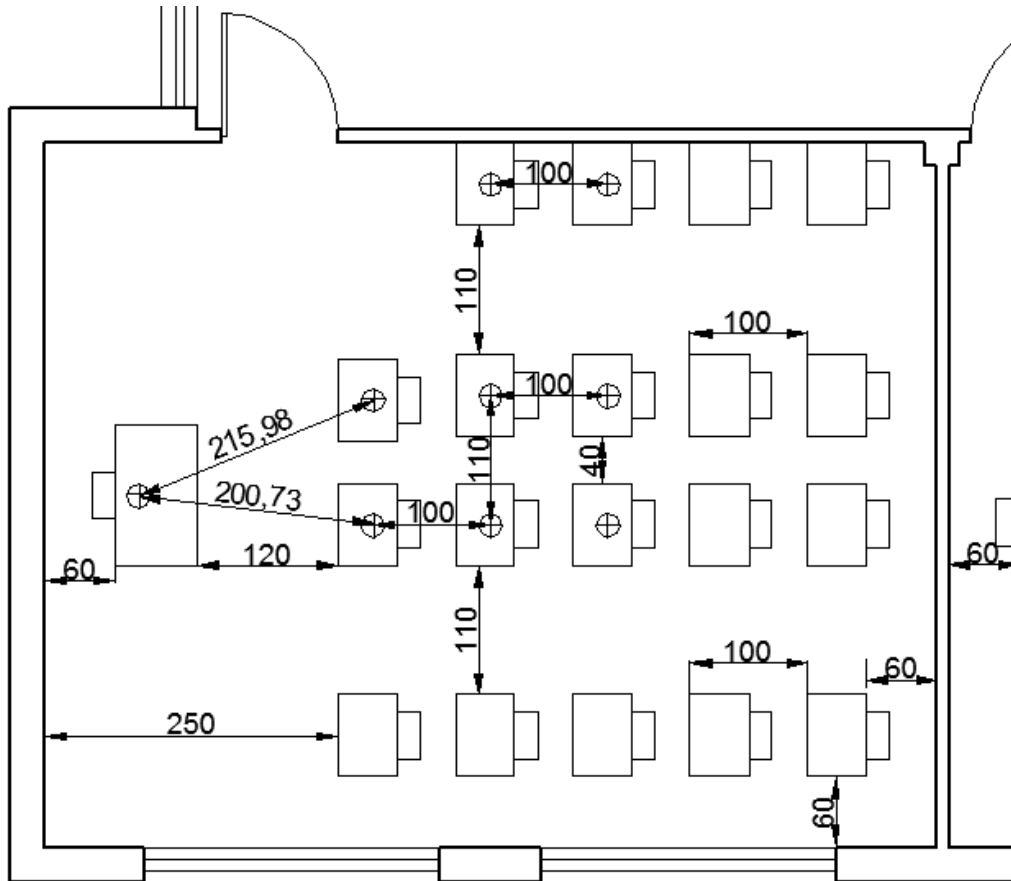

SCUOLA MEDIA  
CRUTO

Pianta dell'aula 1A

Piano terra

**T3: 3A (19 alunni)**

**Ingresso e uscita dal cancello grande via Volvera**

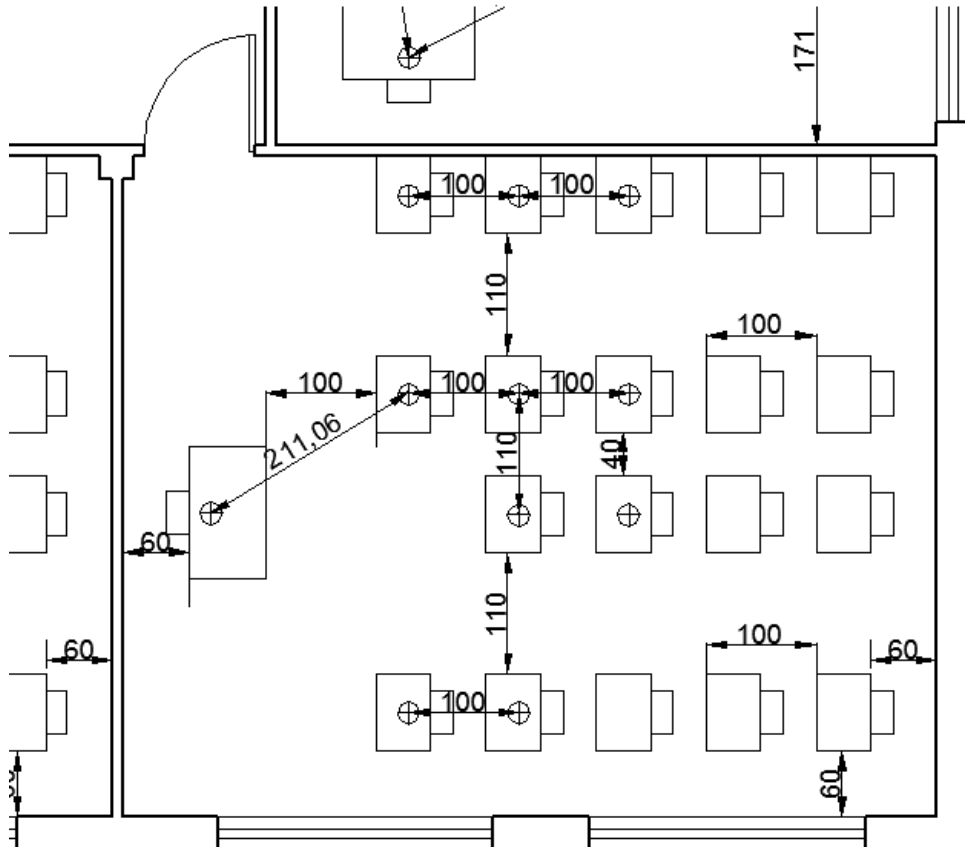

SCUOLA MEDIA  
CRUTO

Pianta dell'aula 3A

Piano terra



**T4: 2A (22 alunni)**

**Ingresso e uscita dal cancello grande via Volvera**

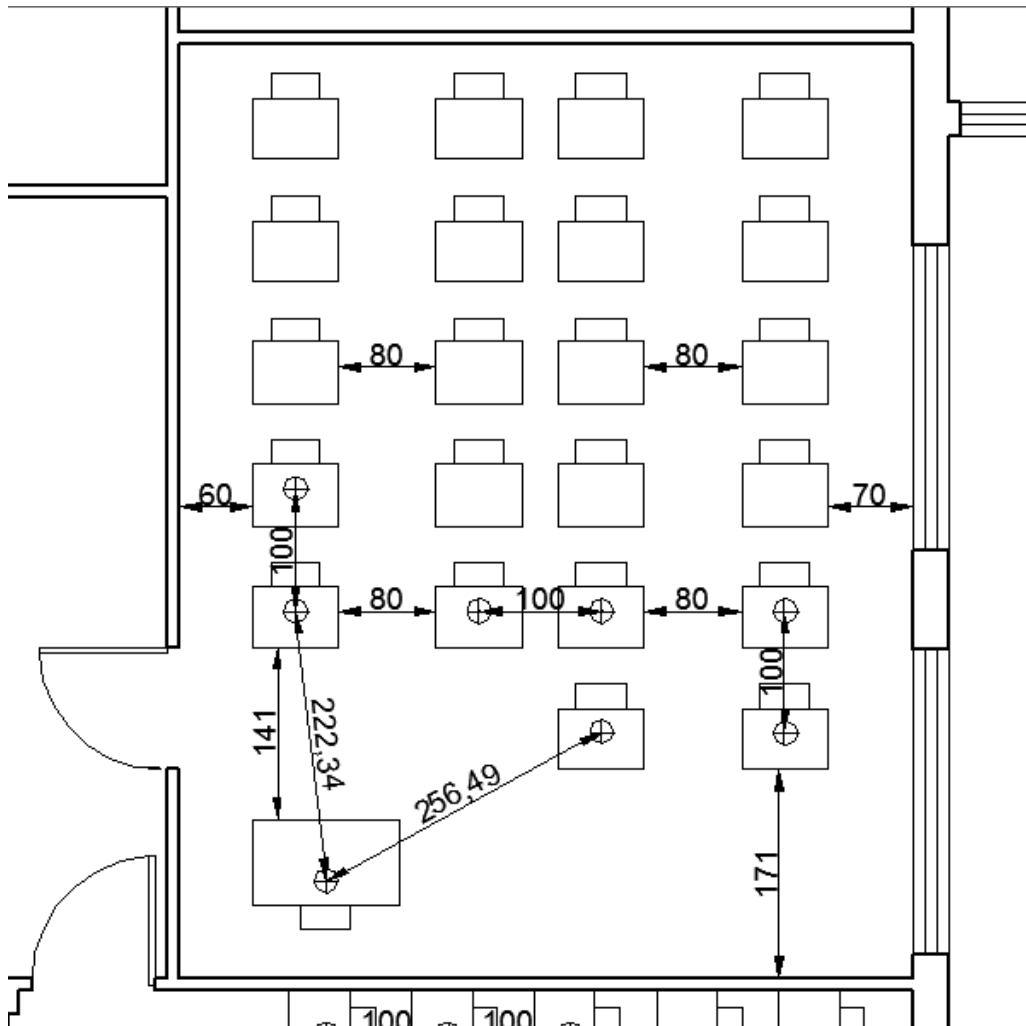

SCUOLA MEDIA  
CRUTO

Pianta dell'aula 2A

Piano terra

## Aula biblioteca: 3E

(20 alunni)

Ingresso e uscita dal cancello grande via Volvera

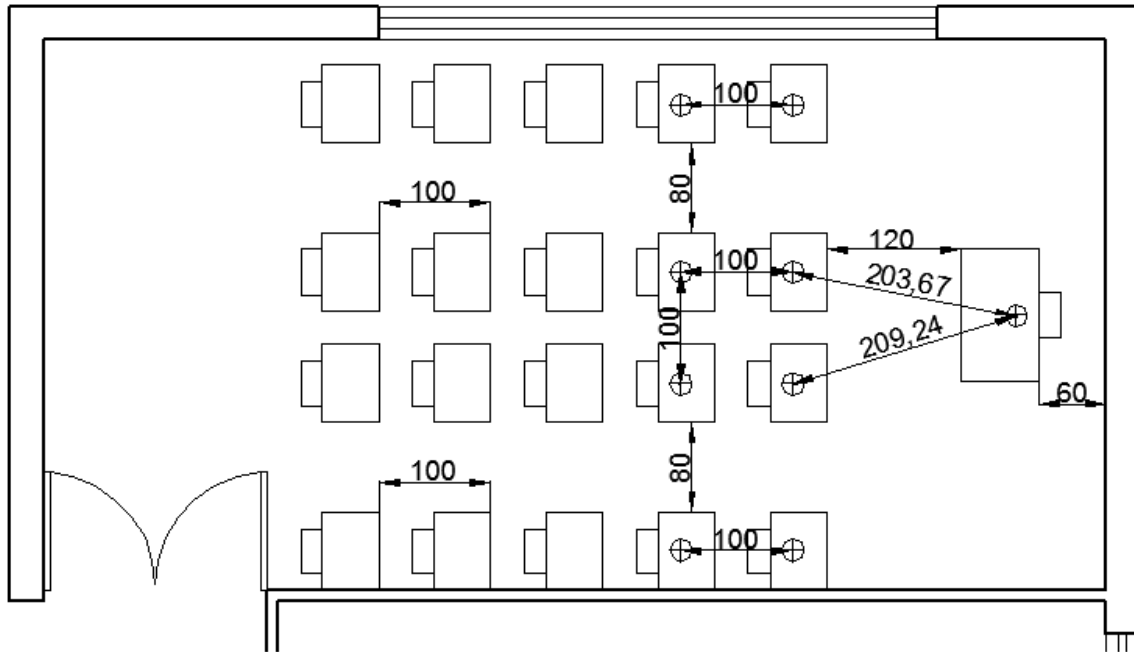

SCUOLA MEDIA  
CRUTO

Pianta dell'aula 3E

Piano terra

**T5: 2B (20 alunni)**

**Ingresso e uscita dal cancello piccolo via Volvera**

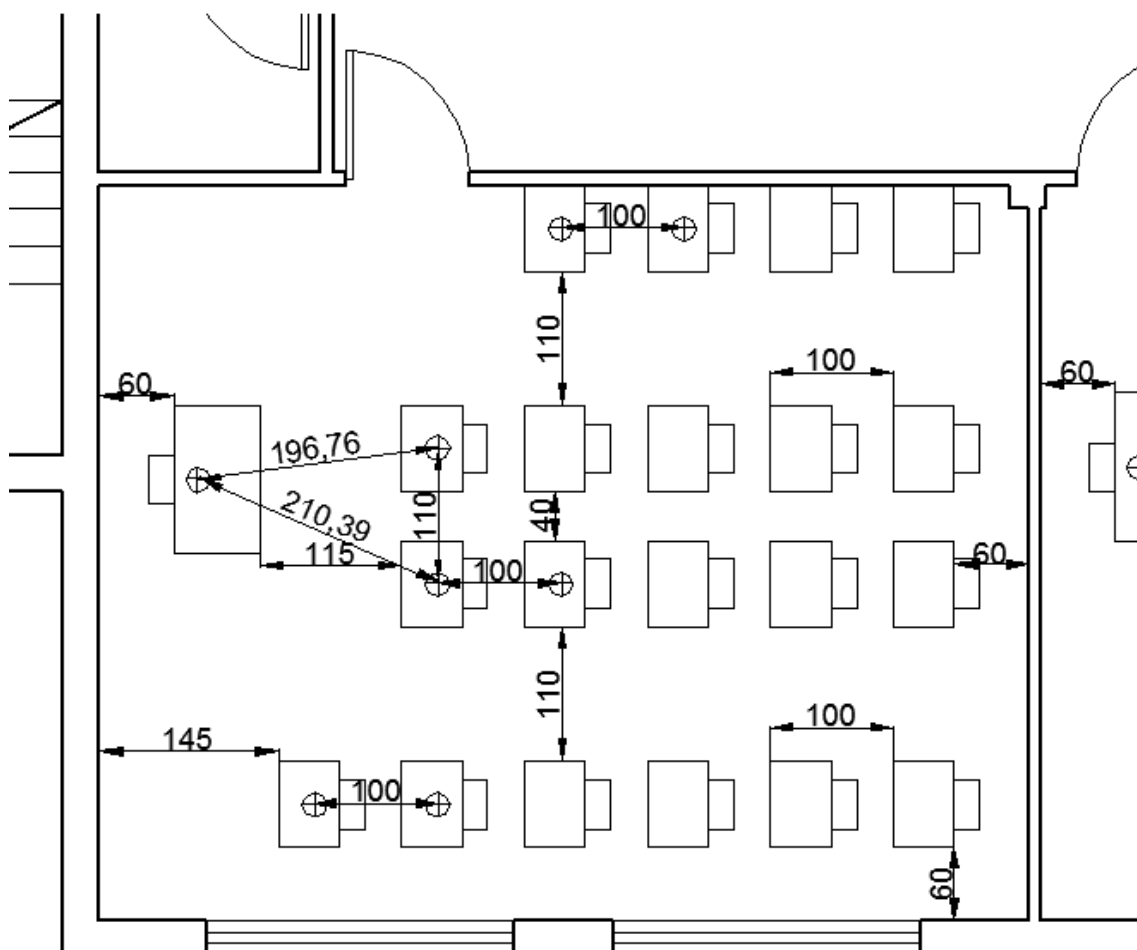

SCUOLA MEDIA  
CRUTO

Pianta dell'aula 2B

Piano terra

**T6: 3B (19 alunni)**

**Ingresso e uscita dal cancello piccolo via Volvera**

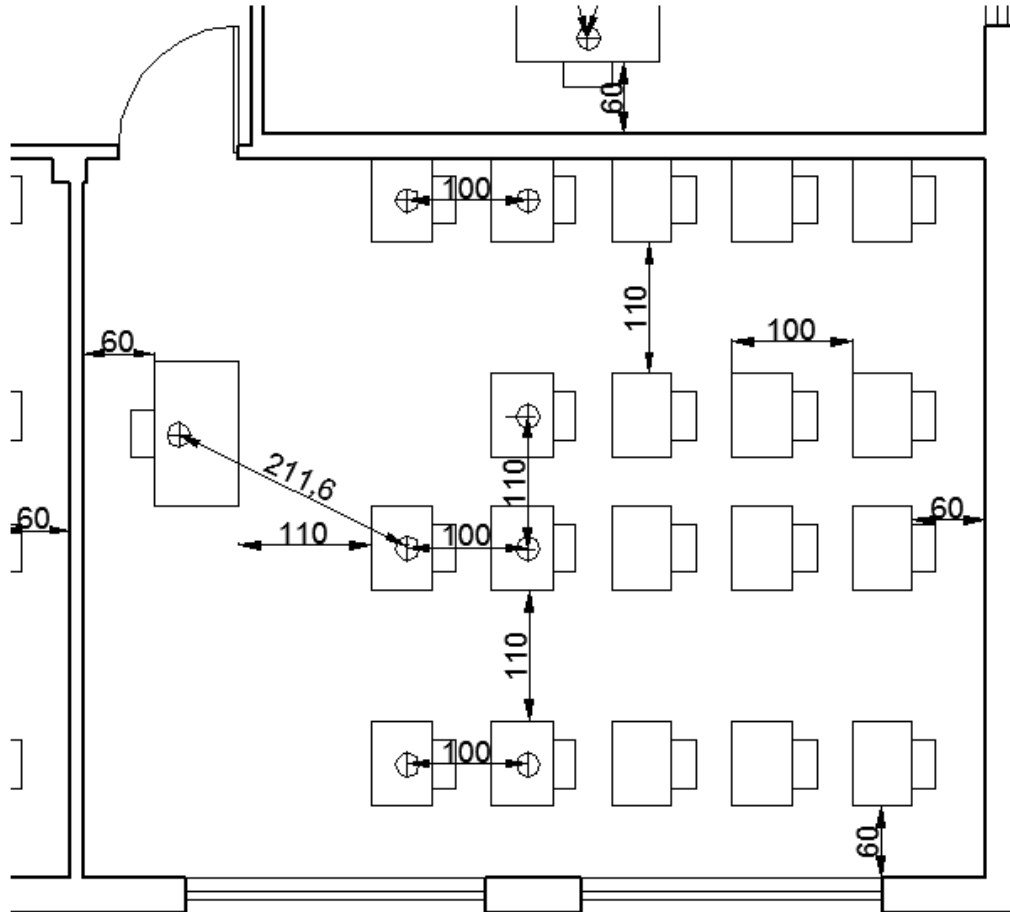

SCUOLA MEDIA  
CRUTO

Pianta dell'aula 3B

Piano terra

### T7 (multimediale):1B (20 alunni)

#### Ingresso e uscita dal cancello piccolo via Volvera

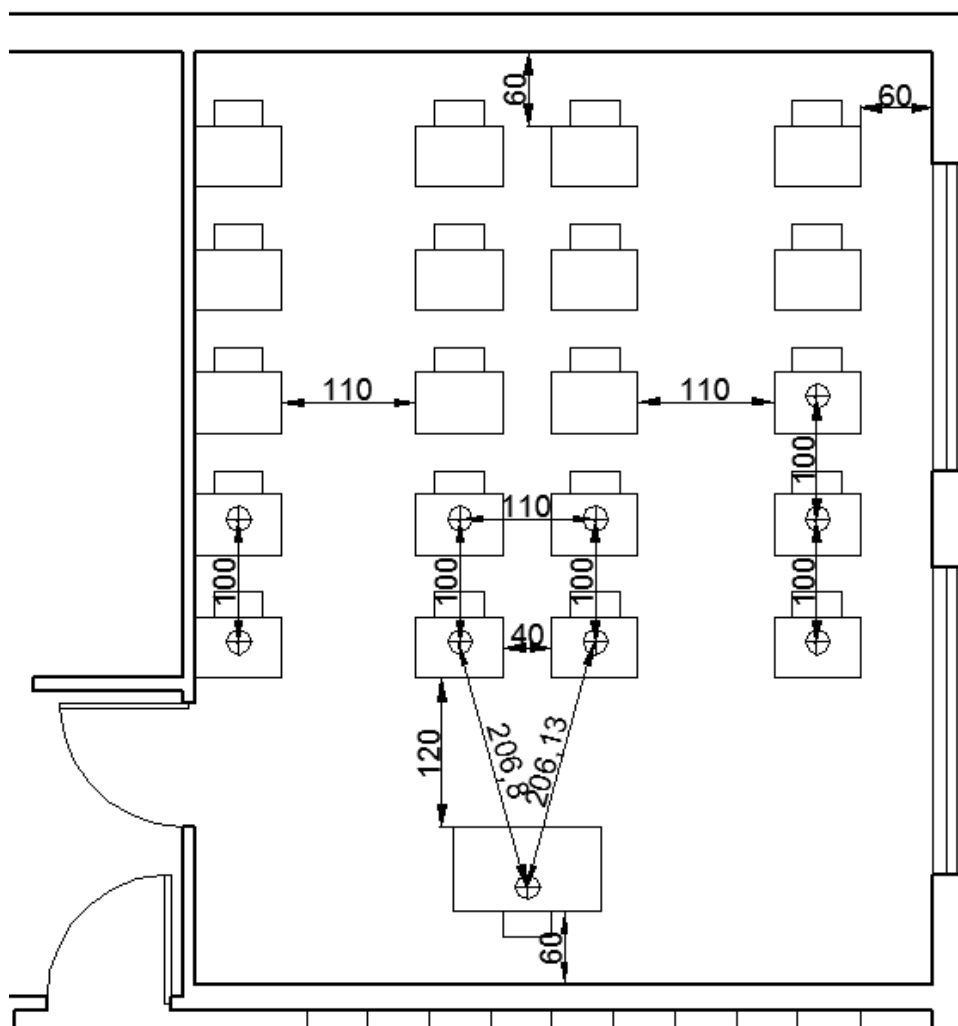

SCUOLA MEDIA  
CRUTO

Pianta dell'aula 1B

Piano terra

**P14: 1C (18 alunni)**

**Ingresso cancello grande di via Volvera e accesso al piano primo dalla scala antincendio**

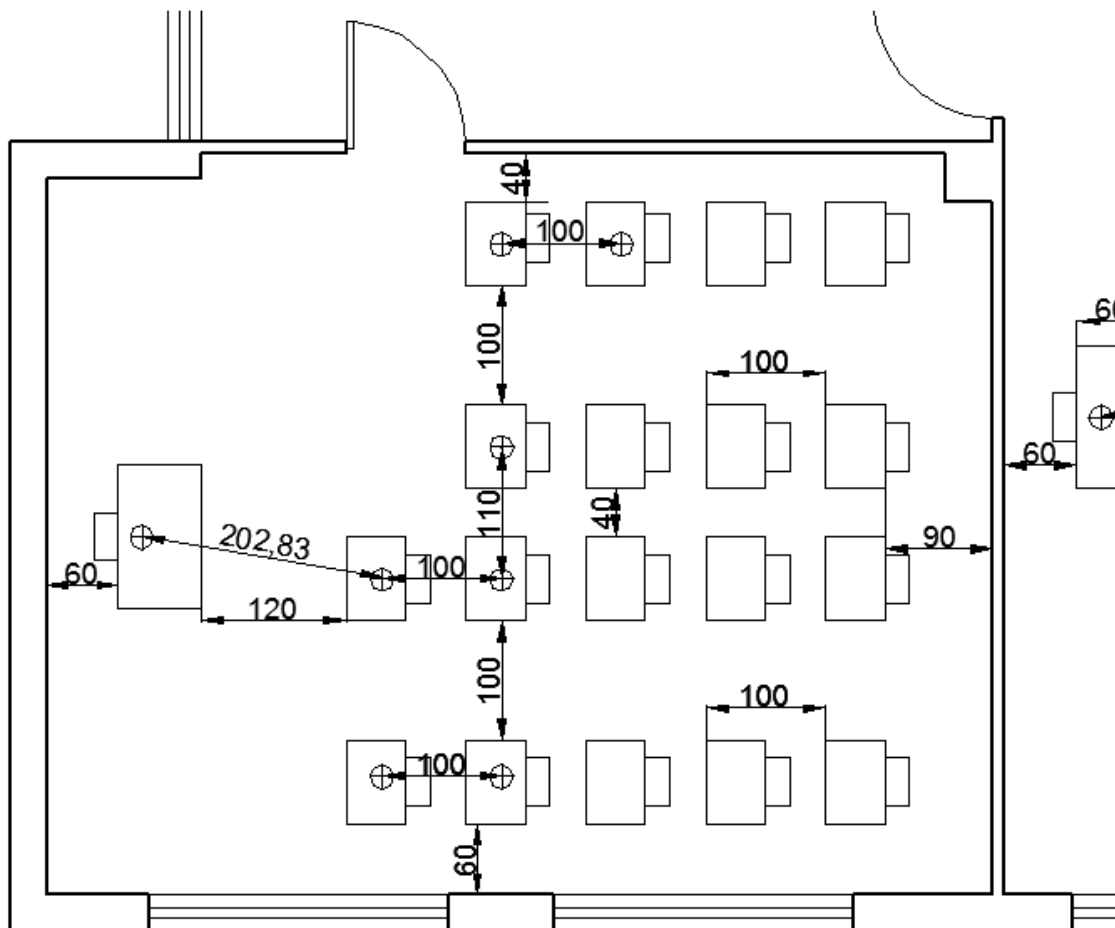

SCUOLA MEDIA  
CRUTO

Pianta dell'aula 1C

Piano Primo

### P10: 3C 20 Alunni

Ingresso cancello grande di via Volvera e accesso al piano primo dalla scala antincendio

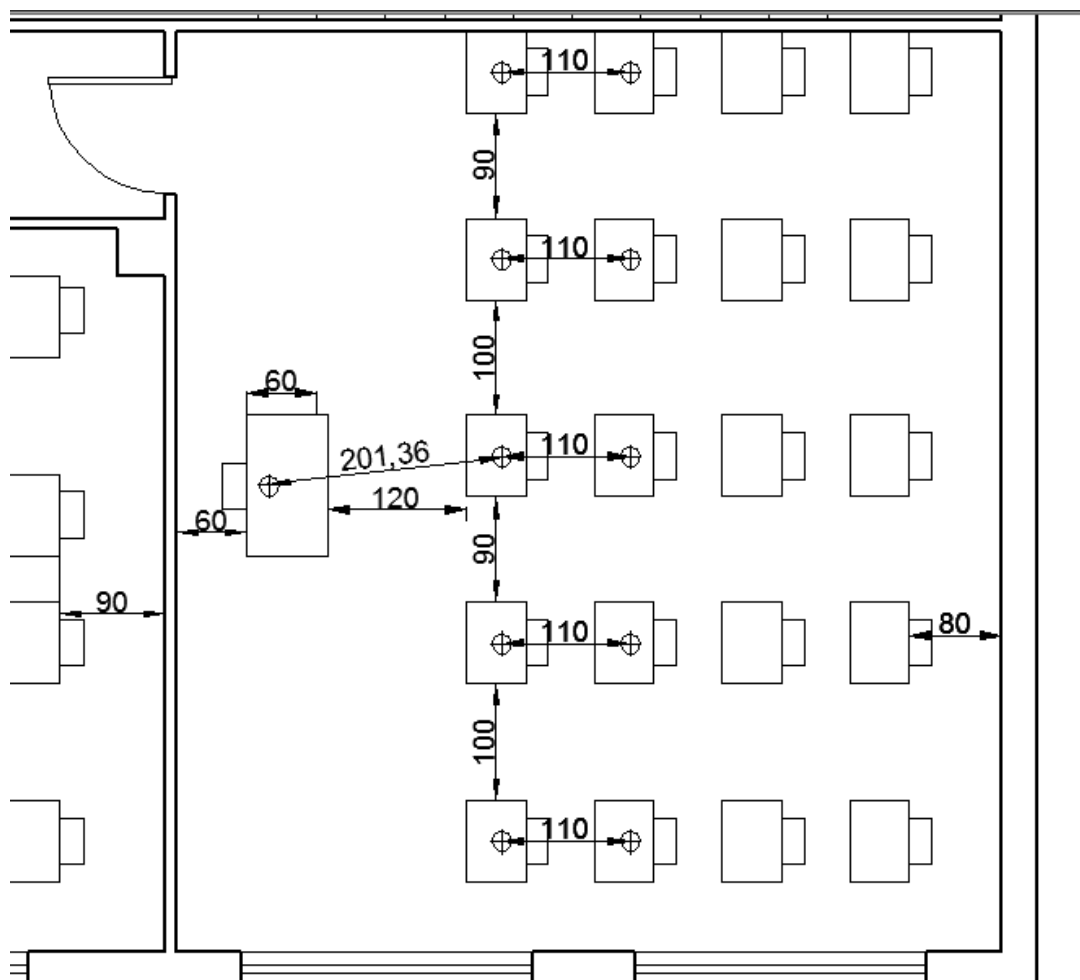

SCUOLA MEDIA  
CRUTO

Pianta dell'aula 3C

Piano Primo

**P9: 2C 21 Alunni**

**Ingresso cancello grande di via Volvera e accesso al piano primo dalla scala antincendio**

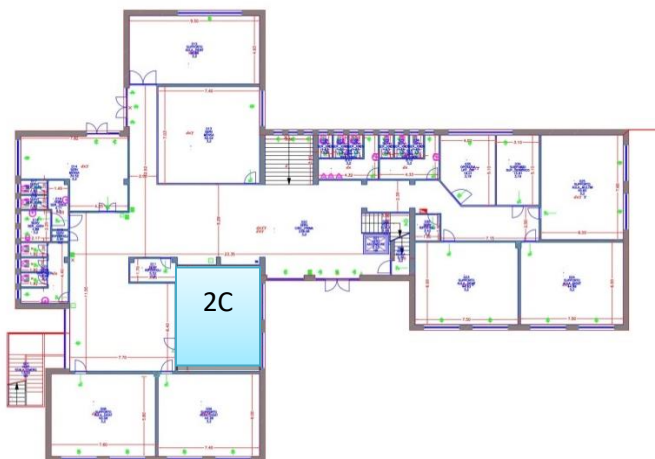
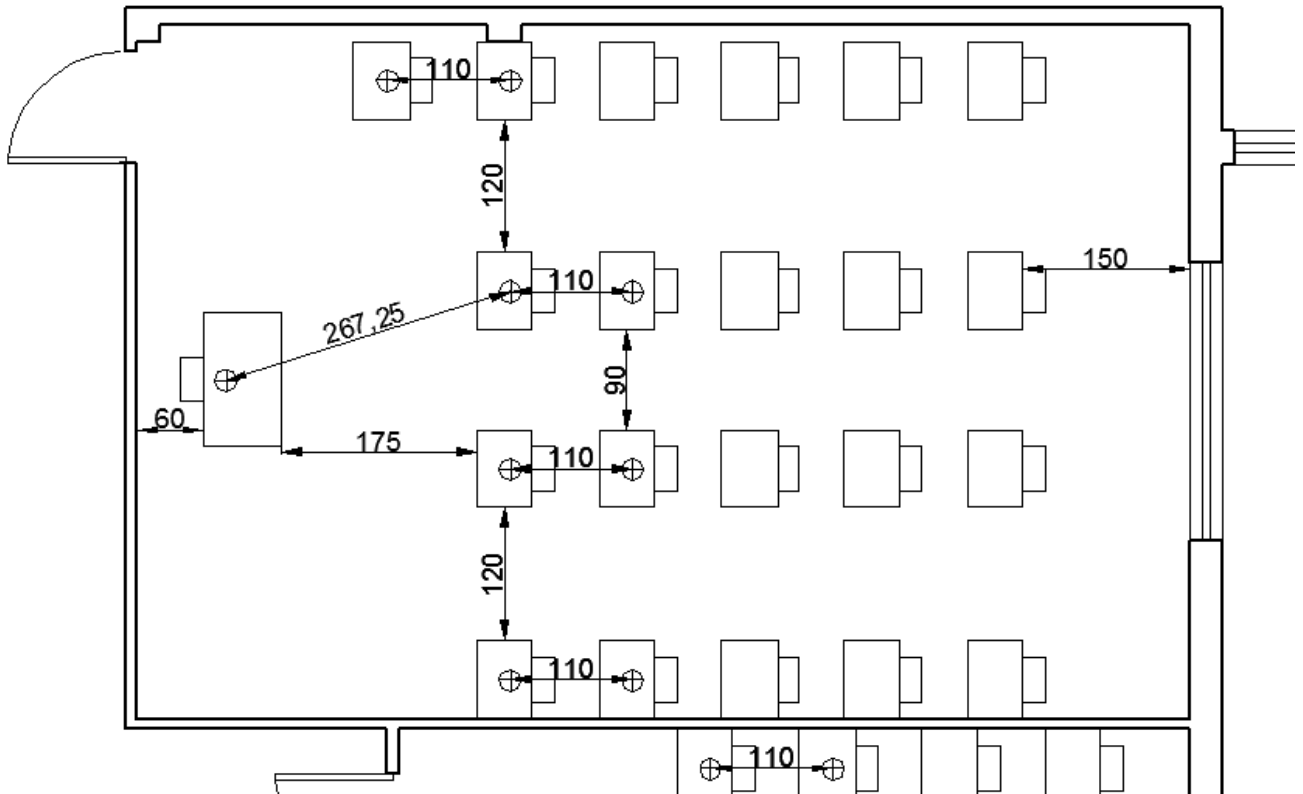

SCUOLA MEDIA  
CRUTO

Pianta dell'aula 2C

Piano Primo



**P11: 3D 18 alunni**

**Ingresso dal cancello di via San Bernardo**

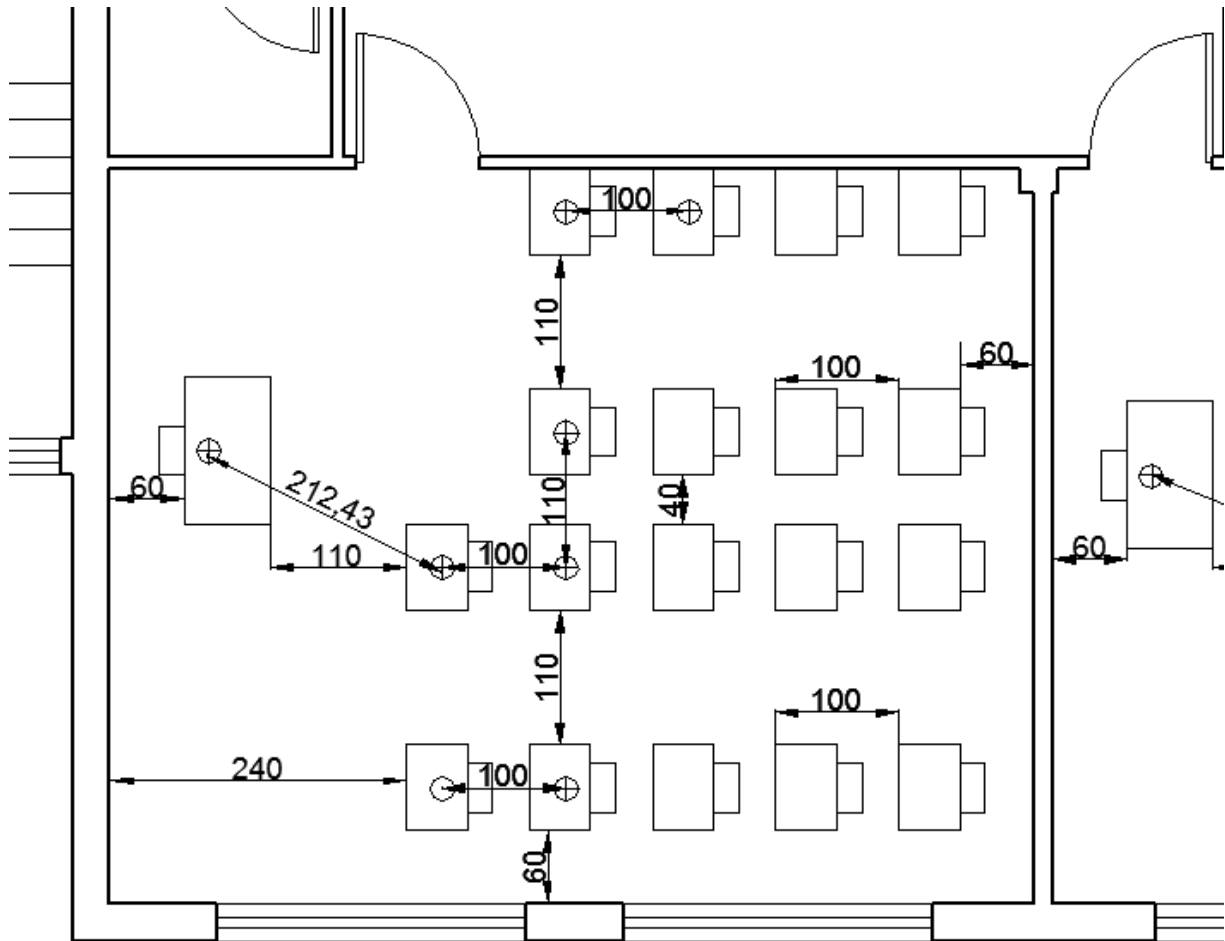

SCUOLA MEDIA  
CRUTO

Pianta dell'aula 3D

Piano Primo

**P12: 1D 19 alunni**

**Ingresso dal cancello di via San Bernardo**

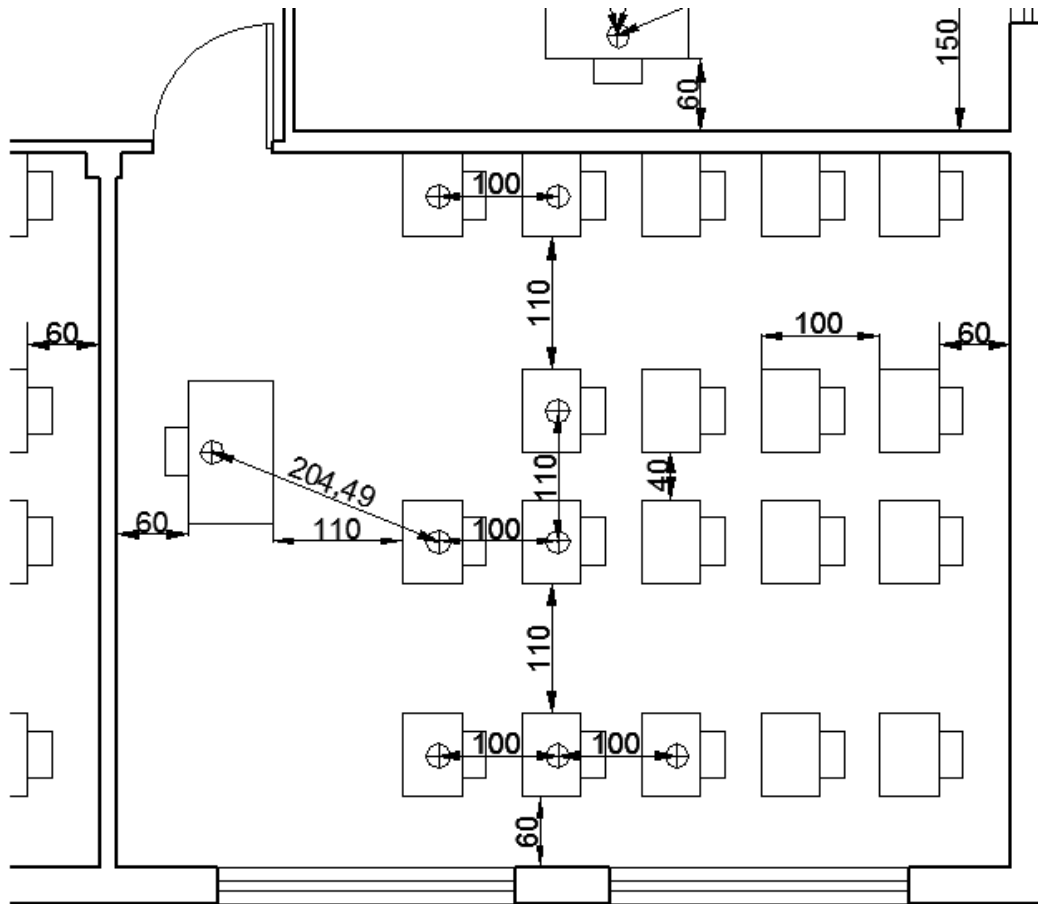

SCUOLA MEDIA  
CRUTO

Pianta dell'aula 1D

Piano Primo

**P multimediale: 2D 21 alunni**

**Ingresso dal cancello di via San Bernardo**

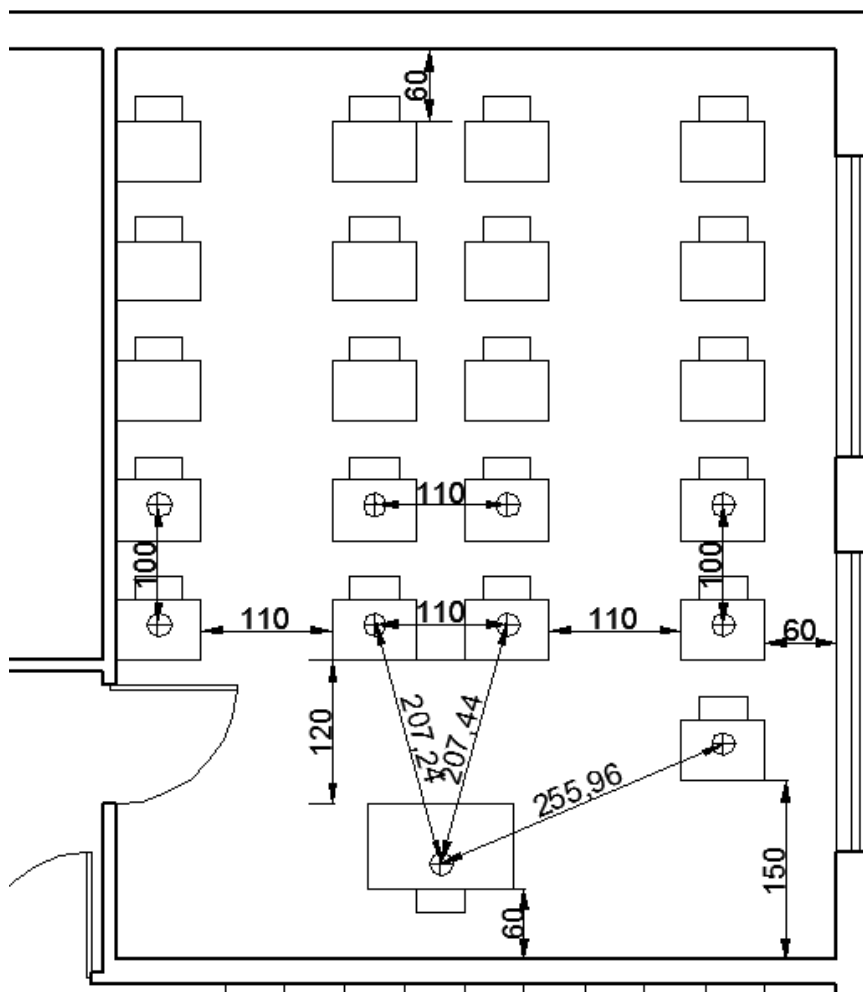

SCUOLA MEDIA  
CRUTO

Pianta dell'aula 2D

Piano Primo